

SPLIT-TYPE AIR CONDITIONERS

INDOOR UNIT

**MSZ-AY15VGK MSZ-AY20VGK
MSZ-AY15VGKP MSZ-AY20VGKP**

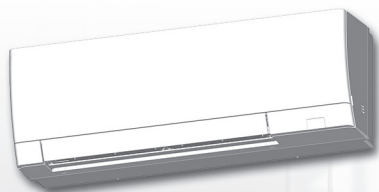

OPERATING INSTRUCTIONS
BEDIENUNGSANLEITUNG
NOTICE D'UTILISATION
BEDIENINGSINSTRUCTIES
MANUAL DE INSTRUCCIONES
LIBRETTO D'ISTRUZIONI
ΟΔΗΓΙΕΣ ΛΕΙΤΟΥΡΓΙΑΣ
INSTRUÇÕES DE OPERAÇÃO
BETJENINGSVEJLEDNING
BRUKSANVISNING
РУКОВОДСТВО ЗА ЕКСПЛОАТАЦИЯ
INSTRUKCJA OBSŁUGI
BRUKSANVISNING
KÄYTTÖOHJEET
NÁVOD K OBSLUZE
NÁVOD NA OBSLUHU
HASZNÁLATI ÚTMUTATÓ
NAVODILA ZA UPORABO
INSTRUCȚIUNI DE UTILIZARE
KASUTUSJUHEND
LIETOŠANAS INSTRUKCIJAS
NAUDOJIMO INSTRUKCIJA
UPUTE ZA UPORABU
UPUTSTVA ZA RUKOVANJE

English

Deutsch

Français

Nederlands

Español

Italiano

Ελληνικά

Português

Dansk

Svenska

Български

Polski

Norsk

Suomi

Čeština

Slovenčina

Magyar

Slovenščina

Română

Eesti

Latviski

Lietuviškai

Hrvatski

Srpski

INHOUDSOPGAVE

■ VEILIGHEIDSVOORSCHRIFTEN	1
■ WEGGOOIEN	3
■ NAAM VAN ELK ONDERDEEL	4
■ UIT TE VOEREN HANDELINGEN VOOR INGEBRUIKNAME	5
■ WERKINGSSTANDEN SELECTEREN	6
■ VENTILATORSNELHEID EN LUCHTSTROOMRICHTING INSTELLEN	7
■ I-SAVE-BEDIENING (I-SPAAR)	8
■ ECONO COOL-BEDIENING (KOEL-SPAAR)	8
■ ON/OFF TIMER (TIMERBEDIENING)	8
■ NIGHT MODE-BEDIENING (NACHTMODUS)	9
■ LUCHTREINIGINGSWERKING (alleen type VGKP)	9
■ WEEKLY TIMER-BEDIENING	10
■ NOODBEDIENING	11
■ AUTOMATISCHE HERSTARTFUNCTIE	11
■ WERKINGSSTAND ZELFREINIGING	11
■ REINIGEN	12
■ DE Wi-Fi INTERFACE CONFIGUREREN	13
■ OPLOSSEN VAN PROBLEMEN	16
■ ALS U DE AIRCONDITIONER VOOR LANGERE TIJD NIET GEBRUIKT	18
■ INSTALLATIEPLAATS EN ELEKTRISCHE VOORZIENINGEN	18
■ TECHNISCHE GEGEVENS	19

NL

VEILIGHEIDSVOORSCHRIFTEN

Betekenis van de pictogrammen op de binnenunit en/of buitenunit

	WAARSCHUWING (Brandgevaar)	Deze unit maakt gebruik van een brandbaar koelmiddel. Als er koelmiddel lekt en dit in contact komt met vuur of een warmtebron, ontstaat er een schadelijk gas en bestaat er brandgevaar.
	Lees de BEDIENINGSINSTRUCTIES zorgvuldig voor ingebruikname.	
	Onderhoudsmonteurs zijn verplicht om de BEDIENINGSINSTRUCTIES en de INSTALLATIEHANDLEIDING zorgvuldig te lezen voor ingebruikname.	
	Raadpleeg voor meer informatie de BEDIENINGSINSTRUCTIES, de INSTALLATIEHANDLEIDING en dergelijke.	

- Dit apparaat bevat draaiende delen en onderdelen die een elektrische schok kunnen veroorzaken. Lees daarom deze "veiligheidsvoorschriften" voor gebruik goed door.
- Neem de hier gegeven voorschriften en waarschuwingen in acht, want ze zijn belangrijk voor uw veiligheid.
- Bewaar deze handleiding als u haar gelezen hebt samen met de installatievoorschriften op een handige plaats voor latere raadpleging.
- Wi-Fi® is een gedeponeerd handelsmerk van Wi-Fi Alliance®.

Waarschuwingssymbolen en hun betekenis

- WAARSCHUWING:** Onjuist handelen kan ernstige gevaren opleveren, met een kans op zwaar letsel of overlijden.
- VOORZICHTIG:** Onjuist handelen kan afhankelijk van de omstandigheden ernstige gevaren opleveren.











Overige waarschuwingssymbolen in deze handleiding





- : Beslist niet doen.
- : Volg altijd de aanwijzingen op.
- : Nooit uw vingers of iets anders hier in steken.
- : Ga niet op de binnen- of buitenunit staan en zet er geen voorwerpen op.
- : Gevaar voor elektrische schokken. Pas op.
- : Trek de stekker van het netsnoer uit het stopcontact.
- : Schakel de spanning uit.
- : Brandgevaar.
- : Nooit aanraken met natte handen.
- : Nooit water op de unit spatten.

WAARSCHUWING	
	<p>Sluit het netsnoer niet aan op een tussengelegen stopcontact, gebruik geen verlengsnoer en sluit niet meerdere apparaten aan op één stopcontact.</p> <ul style="list-style-type: none"> • Dit kan oververhitting, vuur of een elektrische schok veroorzaken. <p>Zorg ervoor dat de stekker niet vuil is en steek hem goed in het stopcontact.</p> <ul style="list-style-type: none"> • Een vuile stekker kan vuur of een elektrische schok veroorzaken. <p>Bundel het netsnoer niet samen, trek niet aan het netsnoer, beschadig het netsnoer niet en wijzig niets aan het netsnoer. Stel het netsnoer niet bloot aan hitte of plaats er ook geen zware objecten op.</p> <ul style="list-style-type: none"> • Dit kan vuur of een elektrische schok veroorzaken. <p>Zet de netschakelaar niet UIT/AAN en maak de netsnoerstekker niet los en vast terwijl het apparaat in werking is.</p> <ul style="list-style-type: none"> • Dit kan vonken veroorzaken waardoor er brand kan ontstaan. • Zorg ervoor dat u de netschakelaar UIT zet of de stekker losmaakt nadat u de binnenunit met de afstandsbediening UIT hebt gezet. <p>Stel uw lichaam niet langdurig aan de directe koude luchtstroom bloot.</p> <ul style="list-style-type: none"> • Dit kan schadelijk zijn voor uw gezondheid.

	<p>De gebruiker mag de unit niet installeren, verplaatsen, demonteren, wijzigen of repareren.</p> <ul style="list-style-type: none"> • Een airconditioner die verkeerd wordt bediend, kan brand, elektrische schokken, verwondingen, waterlekkages, enz. veroorzaken. Raadpleeg uw leverancier. • Indien het netsnoer beschadigd is, moet het vervangen worden door de fabrikant of zijn serviceorganisatie om gevaar te vermijden. <p>Zorg dat er niets anders dan het voorgeschreven koelmiddel R32 in het koelmiddelcircuit komt wanneer de airconditioner wordt geïnstalleerd, verplaatst of onderhouden.</p> <ul style="list-style-type: none"> • De aanwezigheid van andere stoffen, zoals lucht, kan abnormale drukverhoging veroorzaken die kan leiden tot een explosie of lichamelijk letsel. • Als u een ander koelmiddel dan het voorgeschreven koelmiddel gebruikt, kan dit leiden tot mechanische storingen, systeemstoringen of uitval van de unit. In het slechtste geval kan de productveiligheid ernstig in het geding komen.
--	--

VEILIGHEIDSVOORSCHRIFTEN

	<p>Dit apparaat is niet bedoeld voor gebruik door personen (waaronder kinderen) met verminderde lichamelijke, zintuiglijke of geestelijke vermogens of zonder de vereiste ervaring en kennis, tenzij zij onder toezicht staan van een persoon die verantwoordelijk is voor hun veiligheid of als zij met betrekking tot het gebruik van het apparaat zijn geïnstrueerd door een dergelijke persoon.</p> <p>Toezicht op kinderen is vereist om te zorgen dat zij niet met het apparaat spelen.</p>
 	<p>Steek geen vingers, een stok of andere objecten in de luchtinlaat of -uitlaat.</p> <ul style="list-style-type: none"> U kunt gewond raken omdat de ventilator tijdens het gebruik met hoge snelheid ronddraait.
 	<p>Zet de airconditioner uit en maak de stekker los of zet de netschakelaar UIT als er zich een abnormale situatie (bijv. brandlucht) voordoet.</p> <ul style="list-style-type: none"> Als het apparaat tijdens een abnormale situatie in werking blijft, kan dit een storing, vuur of een elektrische schok veroorzaken. Raadpleeg in dit geval uw leverancier.
 	<p>Als de airconditioner niet koelt of verwarmt, is het mogelijk dat er koelmiddel lekt. Als er koelmiddel lekt, zet u de airconditioner uit, ventileert u de kamer goed en raadpleegt u onmiddellijk uw leverancier. Verzoek de servicemonteur om meer informatie als het koelmiddel in de unit moet worden vervangen.</p> <ul style="list-style-type: none"> Het in de airconditioner gebruikte koelmiddel is niet schadelijk. Normaal gesproken lekt het niet. Als er echter koelmiddel lekt en dit in contact komt met vuur of een warmtebron, zoals een ventilatorverwarming, petroleumkachel of fornuis, ontstaat er een schadelijk gas en bestaat er brandgevaar. <p>De gebruiker mag de binnenkant van de binnenuit nooit schoonmaken. Neem contact op met uw dealer als de binnenkant van de unit moet worden schoongemaakt.</p> <ul style="list-style-type: none"> Ongeschikte reinigingsmiddelen kunnen kunststof onderdelen in de unit beschadigen waardoor er water kan gaan lekken. Als reinigingsmiddelen in contact komen met elektrische onderdelen of de motor, kan er een storing of de unit optreden, of kan er rook of brand ontstaan. Het apparaat moet zich in een kamer bevinden zonder continue functionerende ontstekingsbronnen (zoals open vuur, een functionerend gastoestel of een functionerende elektrische kachel). Houd er rekening mee dat koelmiddelen geurloos kunnen zijn. Gebruik geen middelen om het ontdooiingsproces te versnellen of het apparaat te reinigen die niet zijn aanbevolen door de fabrikant. Niet doorboren of verbranden. <p>De binnenuit moet worden geïnstalleerd in kamers met meer vloeroppervlak dan het aangegeven vloeroppervlak. Raadpleeg uw leverancier.</p>
	<p>Dit toestel is bedoeld voor gebruik door deskundige of getrainde gebruikers in winkels, in de lichte industrie en op boerderijen, of voor commercieel gebruik door leken.</p>
 VOORZICHTIG	
	<p>Raak de luchtinlaat of de aluminium koelribben van de binnenuit/buitenuit niet aan.</p> <ul style="list-style-type: none"> U kunt hierdoor gewond raken. <p>Gebruik geen insecticiden, brandbare sprays, luchtverfrissers of antibacteriële middelen op de unit.</p> <ul style="list-style-type: none"> Dit kan brand of vervorming van de unit veroorzaken. <p>Stel huisdieren of kamerplanten niet aan de directe luchtstroom bloot.</p> <ul style="list-style-type: none"> Huisdieren of planten kunnen hierdoor verwondingen oplopen. <p>Plaats geen andere elektrische apparaten of meubels onder de binnen- of binnenuit.</p> <ul style="list-style-type: none"> Er kan water uit de unit druppelen. Dit kan schade of een defect veroorzaken. <p>Zet de unit niet op een beschadigde montagestandaard.</p> <ul style="list-style-type: none"> De unit kan vallen waardoor u gewond kunt raken. <p>Ga niet op een onstabiele verhoging staan om de unit in werking te zetten of te reinigen.</p> <ul style="list-style-type: none"> U kunt gewond raken als u er af valt. <p>Trek niet aan het netsnoer zelf.</p> <ul style="list-style-type: none"> Als u eraan trekt, kan een deel van de draad breken waardoor er oververhitting of vuur kan ontstaan. <p>Laad de batterijen niet op, haal ze niet uit elkaar en gooi ze niet in een vuur.</p> <ul style="list-style-type: none"> Batterijen kunnen hierdoor gaan lekken en brand of een explosie veroorzaken.

	<p>Zet de unit niet langer dan 4 uur aan als er sprake is van hoge luchtvochtigheid (RL 80% of meer) en/of bij geopende buitendeuren of ramen.</p> <ul style="list-style-type: none"> Dit kan leiden tot de condensatie van water in de airconditioner en dit water kan naar beneden druppelen en het meubilair nat maken of beschadigen. Het gecondenseerde water in de airconditioner kan leiden tot de groei van fungi zoals schimmels. <p>Gebruik de unit niet voor speciale doeleinden, zoals het opslaan van voedsel, het fokken van dieren, het kweken van planten of het conserveren van precisie-apparatuur of kunstobjecten.</p> <ul style="list-style-type: none"> De kwaliteit van het voedsel kan hierdoor minder worden, of dieren en planten kunnen hieronder lijden. <p>Stel verbrandingsapparaten niet aan directe luchtstroom bloot.</p> <ul style="list-style-type: none"> Dit kan leiden tot niet volledige verbranding. <p>Stop nooit batterijen in uw mond om inslikking te voorkomen.</p> <ul style="list-style-type: none"> Het inslikken van batterijen kan verstikking of vergiftiging veroorzaken.
	<p>Schakel de unit UIT en maak de stekker los of zet de netschakelaar UIT voordat u de unit gaat reinigen.</p> <ul style="list-style-type: none"> De ventilator in de unit draait met hoge snelheid rond en kan u verwonden. <p>Als u de unit lange tijd niet gebruikt, maak dan de stekker los of zet de netschakelaar UIT.</p> <ul style="list-style-type: none"> In de unit hoort zich vuil op waardoor deze oververhit kan raken of er vuur kan ontstaan. <p>Vervang alle batterijen van de afstandsbediening door nieuwe van hetzelfde type.</p> <ul style="list-style-type: none"> Als u nieuwe en oude batterijen tegelijkertijd gebruikt, kan de unit oververhit raken, kunnen de batterijen gaan lekken of een explosie veroorzaken. <p>Als er batterijzuren op uw huid of kleding terecht komen, was dan uw huid en kleding grondig met schoon water.</p> <ul style="list-style-type: none"> Als er batterijzuur in uw ogen komt, was uw ogen dan grondig met schoon water en neem onmiddellijk contact op met uw huisarts. <p>Zorg ervoor dat de ruimte goed geventileerd is als de unit tegelijkertijd met verbrandingsapparatuur wordt gebruikt.</p> <ul style="list-style-type: none"> Onvoldoende ventilatie kan leiden tot zuurstoftekort. <p>Gebruik de airconditioner niet nadat er een beschermingsmiddel op de vloer is aangebracht.</p> <ul style="list-style-type: none"> Componenten in het beschermingsmiddel kunnen zich hechten aan de binnenzijde van de binnenuit, hetgeen kan resulteren in waterlekage of condensspatten. <p>Zet de netschakelaar UIT als u onweer hoort en de bliksem zou kunnen inslaan.</p> <ul style="list-style-type: none"> De unit kan beschadigd raken als de bliksem inslaat. <p>Als de airconditioner meerdere seizoenen achterelkaar is gebruikt, voer dan naast de gebruikelijke reiniging ook inspectie en onderhoud uit.</p> <ul style="list-style-type: none"> Vuil of stof in de unit kan een onaangename geur veroorzaken, leiden tot groei van fungi zoals schimmels, of het afvoerkanaal verstoppen waardoor er water uit de binnenuit kan lekken. Raadpleeg uw leverancier voor inspectie en onderhoud waarvoor specialistische kennis en vaardigheden vereist zijn.
	<p>Bedien geen schakelaars met natte handen.</p> <ul style="list-style-type: none"> Dit kan een elektrische schok veroorzaken. <p>Reinig de airconditioner niet met water of zet geen object dat water bevat, zoals een bloemenvaas, op de airconditioner.</p> <ul style="list-style-type: none"> Dit kan vuur of een elektrische schok veroorzaken.
	<p>Stap niet op de binnenuit of zet geen object op de binnenuit.</p> <ul style="list-style-type: none"> U kunt gewond raken als u of het object valt.





BELANGRIJK

Vuile filters veroorzaken condensatie van water in de airconditioner en dit kan leiden tot de groei van fungi zoals schimmels. Het wordt aangeraden om de luchtfilters elke 2 weken te reinigen.

Voordat u het apparaat inschakelt, zorg ervoor dat de horizontale schoepen in de gesloten stand staan. Als u het apparaat inschakelt terwijl de horizontale schoepen in de open stand staan, kunnen zij mogelijk niet terug naar de correcte stand.







VEILIGHEIDSVORSCHRIFTEN

Voor het installeren

 WAARSCHUWING	
	<p>Raadpleeg uw leverancier voor de installatie van de airconditioner.</p> <ul style="list-style-type: none"> De gebruiker mag de airconditioner niet installeren omdat dit specialisme kennis en vaardigheden vereist. Een verkeerd geïnstalleerde airconditioner kan waterlekage, vuur of een elektrische schok veroorzaken.
	<p>Zorg voor een aparte groep waar alleen de airconditioner op wordt aangesloten.</p> <ul style="list-style-type: none"> Als u geen aparte groep gebruikt, kan dit oververhitting of vuur veroorzaken.
	<p>Installeer het apparaat niet op plaatsen waar ontvlambaar gas zou kunnen lekken.</p> <ul style="list-style-type: none"> Gelekt gas dat zich rond de airconditioner verzamelt, kan een explosie veroorzaken.
	<p>Aard de airconditioner.</p> <ul style="list-style-type: none"> Sluit de aardkabel niet aan op een gasleiding, waterleiding, bliksemafleider of aardkabel van de telefoon. Onjuist aangesloten aardkabels kunnen een elektrische schok veroorzaken.
 VOORZICHTIG	
	<p>Afhankelijk van de installatieplaats van de airconditioner (zoals ruimtes met een hoge luchtvochtigheid) installeert u een aardlekschakelaar.</p> <ul style="list-style-type: none"> Het ontbreken van een aardlekschakelaar kan leiden tot een elektrische schok.
	<p>Zorg ervoor dat het afvoerwater op de juiste manier wordt afgevoerd.</p> <ul style="list-style-type: none"> Als het afvoerkanaal niet goed is geïnstalleerd, kan er water uit de binnen-/buiteneenheid druppelen waardoor het meubilair nat of beschadigd kan worden.

In geval van abnormale situaties
Zet de airconditioner onmiddellijk uit en raadpleeg uw leverancier.

Voor de Wi-Fi interface

 WAARSCHUWING	
(Onoordeelkundig gebruik kan ernstige gevolgen hebben, met inbegrip van ernstig of zelfs dodelijk letsel.)	
	<p>Dit toestel kan worden gebruikt door kinderen vanaf 8 jaar en door personen met verminderde lichamelijke, zintuiglijke of geestelijke vermogens of met onvoldoende ervaring en kennis op voorwaarde dat zij onder toezicht staan of zijn voorgelicht over het veilig gebruik van het toestel en op de hoogte zijn van de gevaren.</p> <p>Kinderen mogen niet met het toestel spelen. Laat kinderen nooit zonder toezicht schoonmaak- en onderhoudswerkzaamheden uitvoeren.</p> <p>Gebruik de Wi-Fi interface niet in de buurt van medische elektrische apparatuur of mensen met een medisch apparaat zoals een pacemaker of een implanteerbare cardioverter-defibrillator.</p> <ul style="list-style-type: none"> Dit kan anders leiden tot ongevallen als gevolg van storing in de medische apparatuur of het medische apparaat. <p>Installeer de Wi-Fi interface niet in de buurt van automatisch aangestuurde apparaten zoals automatische deuren of brandmelders.</p> <ul style="list-style-type: none"> Dit kan anders leiden tot ongevallen als gevolg van storingen.
	<p>Raak de Wi-Fi interface niet aan met natte handen.</p> <ul style="list-style-type: none"> Dit kan anders leiden tot schade aan het apparaat, elektrische schokken of brand.
	<p>Spat geen water op de Wi-Fi interface en gebruik de Wi-Fi interface niet in een badkamer.</p> <ul style="list-style-type: none"> Dit kan anders leiden tot schade aan het apparaat, elektrische schokken of brand.
	<p>Wanneer de Wi-Fi interface-unit is gevallen of de houder of kabel is beschadigd, trekt u de stekker uit het stopcontact of zet u de netschakelaar UIT.</p> <ul style="list-style-type: none"> Dit kan anders leiden tot brand of elektrische schokken. Raadpleeg in dit geval uw leverancier.
 VOORZICHTIG	
(Onoordeelkundig gebruik kan gevolgen hebben, met inbegrip van letsel of schade aan het gebouw.)	
	<p>Ga niet op een wankel opstapje staan om de Wi-Fi interface in te stellen of te reinigen.</p> <ul style="list-style-type: none"> U kunt gewond raken als u eraf valt. <p>Gebruik de Wi-Fi interface niet in de buurt van andere draadloze apparaten, magnetrons, draadloze telefoons of faxapparatuur.</p> <ul style="list-style-type: none"> Dit kan anders leiden tot storingen.

WEGGOOIEN



Raadpleeg uw leverancier als u het apparaat wilt weggooien.

Opmerking:

Dit symbool geldt alleen voor EU-landen. Dit symbool wordt gebruikt overeenkomstig richtlijn 2012/19/ EU, artikel 14 "Informatie voor de gebruikers" en Bijlage IX en/of richtlijn 2006/66/EG, artikel 20 "Informatie voor de eindgebruikers" en Bijlage II.

Fig. 1

Mitsubishi Electric producten zijn ontwikkeld en gefabriceerd uit eerste kwaliteit materialen. De onderdelen kunnen worden gerecycled en/of worden hergebruikt. Het symbool betekent dat de elektrische en elektronische onderdelen, batterijen en accu's op het einde van de gebruiksduur gescheiden van het huishoudelijk afval moeten worden ingezameld. Wanneer er onder het symbool (Fig. 1) een chemisch symbool staat gedrukt, betekent dit dat de batterij of accu zware metalen in een bepaalde concentratie bevat. Dit wordt als volgt aangeduid: Hg: kwik (0,0005%), Cd: cadmium (0,002%), Pb: lood (0,004%) In de Europese Unie worden elektrische en elektronische producten, batterijen en accu's afzonderlijk ingezameld. Breng deze apparatuur, batterijen en accu's dan naar het gemeentelijke afvalinzamelingspunt. Help ons mee het milieu te beschermen!

NAAM VAN ELK ONDERDEEL

Binnenunit

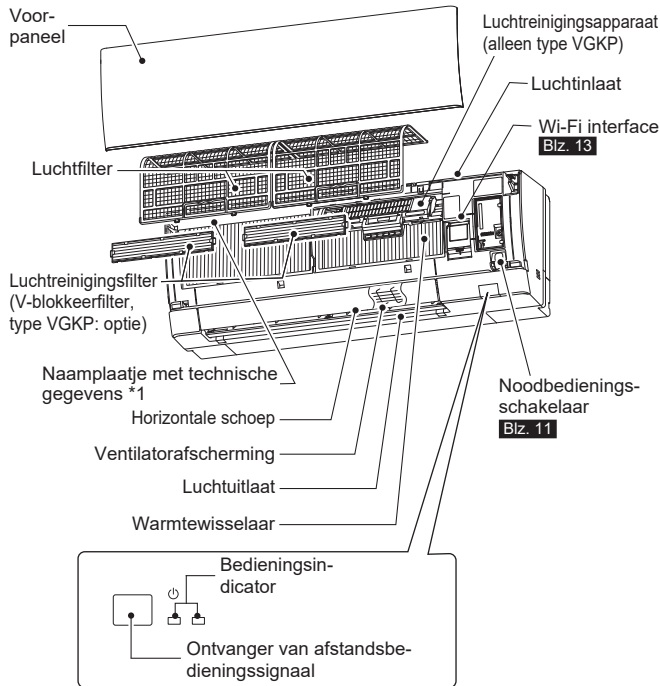

Buitenunit

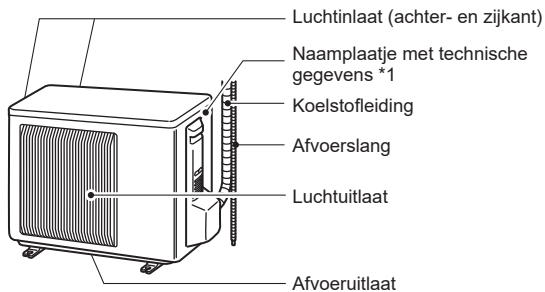

De buitenunits kunnen uiterlijk verschillen.

*1 Het jaar en de maand van vervaardiging is aangegeven op het naamplaatje met technische gegevens.

Afstandsbediening

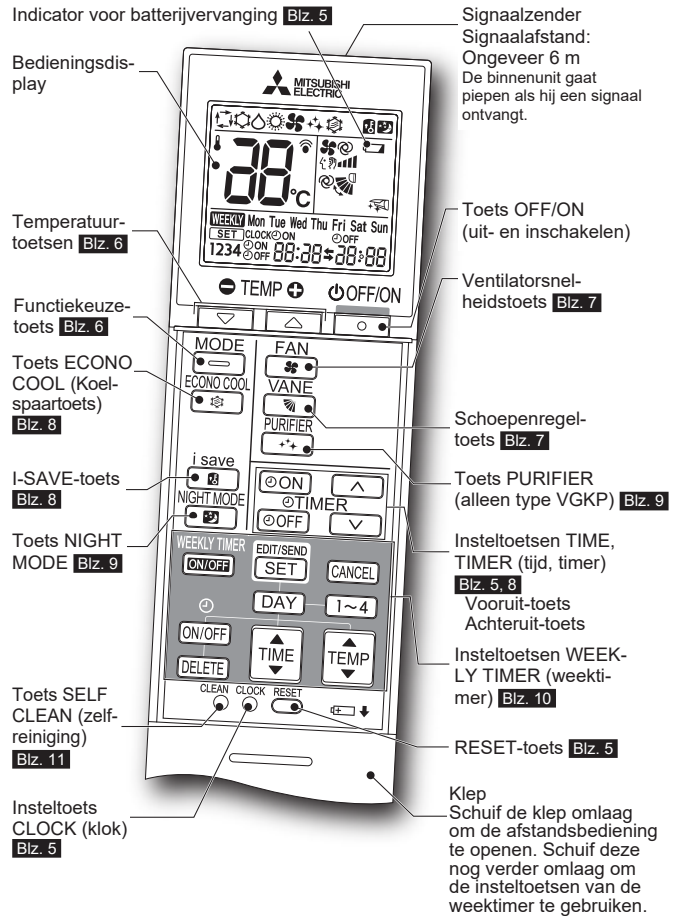

Afstandsbediening

Wanneer de afstandsbediening niet in gebruik is, leg deze dan bij deze unit.

Gebruik uitsluitend de afstandsbediening die bij het apparaat wordt meegeleverd.

Gebruik geen andere afstandsbedieningen.

Als 2 of meer binnenunits in de buurt van elkaar worden geïnstalleerd, kan het gebeuren dat een andere binnenunit reageert op de afstandsbediening dan de binnenunit die u wil bedienen.

UIT TE VOEREN HANDELINGEN VOOR INGEBRIJKNAMME

Voor ingebruikname: Steek de stekker in het stopcontact en/of schakel de netschakelaar in.

De batterijen in de afstandsbediening plaatsen

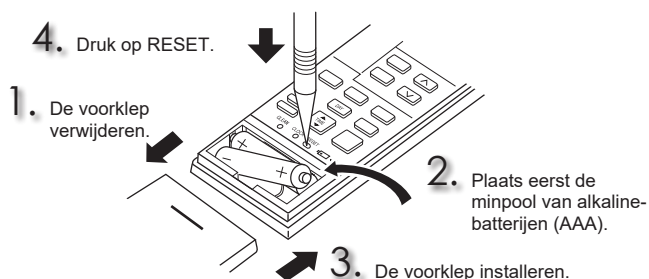

Opmerking:

- Controleer of de batterijen in de juiste richting zijn ingebracht.
- Gebruik geen mangaanbatterijen en lekkende batterijen. Hierdoor kan de afstandsbediening defect raken.
- Gebruik geen oplaadbare batterijen.
- De indicator voor batterijvervanging licht op wanneer de batterij bijna leeg is. De afstandsbediening stopt ongeveer 7 dagen nadat de indicator is gaan branden met werken.
- Vervang alle batterijen door nieuwe van hetzelfde type.
- De levensduur van de batterijen is ongeveer 1 jaar. De levensduur van batterijen die lange tijd niet worden gebruikt, is korter.
- Druk voorzichtig op de toets **RESET** met een dun puntig voorwerp.
Als u niet op de toets **RESET** drukt, werkt de afstandsbediening mogelijk niet correct.

De huidige tijd instellen

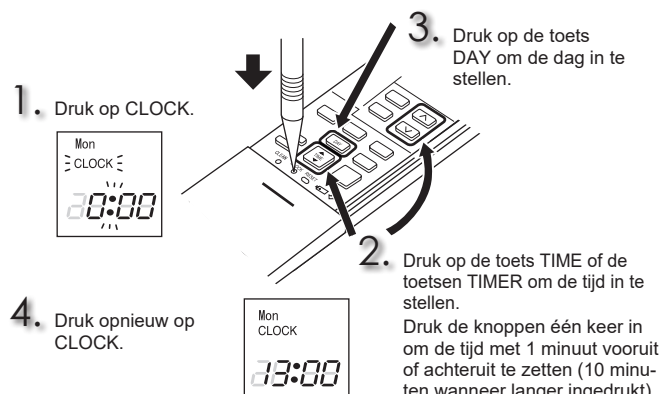

Opmerking:

- Druk voorzichtig op de toets **CLOCK** met een dun puntig voorwerp.

Opmerking:

De afstandsbediening uitsluitend voor een specifieke binneneenheid instellen
Er kunnen maximaal 4 binneneenheden met draadloze afstandsbedieningen in een ruimte worden gebruikt.

Om elke binneneenheid met de respectieve afstandsbediening te kunnen bedienen, wijst u elke afstandsbediening een nummer toe dat correspondeert met dat van de binneneenheid.

Deze instelling kan alleen worden opgegeven wanneer aan alle volgende voorwaarden wordt voldaan:

- De afstandsbediening is uitgeschakeld.
- (1) Houd knop **[1~4]** op de afstandsbediening 2 seconden ingedrukt om de koppelingsstand te activeren.
- (2) Druk opnieuw op knop **[1~4]** en wijs een nummer aan elke afstandsbediening toe.
Bij elke druk op knop **[1~4]** verspringt het nummer, in de volgende volgorde: 1 → 2 → 3 → 4.
- (3) Druk op de knop **EDIT/SEND SET** om de koppelingsinstelling te voltooien.

Nadat u de netschakelaar hebt aangezet, zal de afstandsbediening die als eerste een signaal naar een binneneenheid zendt, worden beschouwd als de afstandsbediening voor die binneneenheid.

Na de instelling zal de binneneenheid alleen het signaal van de toegewezen afstandsbediening ontvangen.

De instelling van de binneneenheid wordt geannuleerd, als u de netschakelaar uitzet of de stroom uitvalt.

WERKINGSSTANDEN SELECTEREN

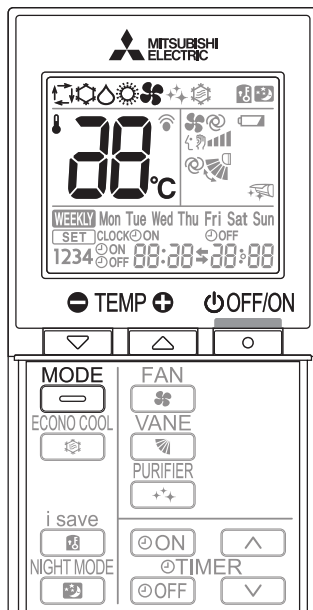

1 Druk op om de airconditioner in werking te zetten.

2 Druk op om de werkingstand te selecteren. Als u de knop indrukt, wijzigt de stand in de volgende volgorde:

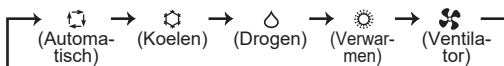

3 Druk op om de temperatuur in te stellen. De temperatuur stijgt of daalt met 1 °C als u de knop indrukt.

Druk op om de unit uit te zetten.

- Door op te drukken wordt de eerstvolgende keer dat u de airconditioner gebruikt, de laatste instelling gekozen.

Stand AUTO (Automatisch omschakelen)

De airconditioner registreert het verschil tussen de kamertemperatuur en de ingestelde temperatuur en selecteert aan de hand daarvan de werkingstand. In de stand Automatisch wijzigt de airconditioner de werkstand (stand Koelen→stand Verwarmen) wanneer de kamertemperatuur langer dan 15 minuten circa 2 °C afwijkt van de ingestelde temperatuur.

Opmerking:

Stand Automatisch wordt niet aanbevolen als de binneneenheid is aangesloten op een buitenunit van type MXZ. Als er meerdere binneneenheden tegelijkertijd functioneren, is het mogelijk dat de airconditioner niet kan omschakelen tussen de stand Koelen en de stand Verwarmen. In dit geval schakelt de binneneenheid om naar de stand-bystand (raadpleeg tabel van bedieningsindicator).

Stand KOELEN

Stel de gewenste temperatuur in en geniet van de koele lucht.

Opmerking:

Gebruik de stand Koelen niet als de buitentemperatuur zeer laag is (minder dan -10 °C). Er kan gecondenseerd water uit de airconditioner druppelen en meubilair, enz. nat maken of beschadigen.

Stand DROGEN

Ontvochtig uw kamer. De kamer wordt enigszins gekoeld. In de stand Drogen kan de temperatuur niet worden ingesteld.

Stand VERWARMEN

Stel de gewenste temperatuur in en geniet van de warme lucht.

Stand VENTILATOR

Laat de lucht in uw kamer circuleren.

Opmerking:

Na gebruik van stand Koelen/stand Drogen wordt aanbevolen de stand Ventilator te gebruiken om de binnenzijde van de binneneenheid te drogen.

Opmerking:

Multisysteemfunctie

Met een buitenunit kunnen twee of meer binneneenheden worden bediend. Als er meerdere binneneenheden tegelijkertijd werken, kunnen koelen en verwarmen niet tegelijkertijd gebruikt worden. Wanneer de stand Koelen is geselecteerd op een unit en de stand Verwarmen op een andere of vice versa, dan gaat de als laatste geselecteerde unit in de stand-bystand.

Bedieningsindicator

De bedieningsindicator geeft de werkingssituatie van de airconditioner weer.

Voor type VGK

Aanduiding	Werkingssituatie	Kamertemperatuur
	De airconditioner moet de ingestelde temperatuur bereiken	Wijkt ongeveer 2 °C of meer van de ingestelde temperatuur af
	De kamertemperatuur benadert de ingestelde temperatuur	Wijkt ongeveer 1 tot 2 °C van de ingestelde temperatuur af
	Stand-bystand (alleen tijdens inschakelen multisysteemfunctie)	—

Licht op Licht niet op Knippert

Voor type VGKP

Aanduiding	Werkingssituatie	Kamertemperatuur
	Stand-bystand (alleen tijdens inschakelen multisysteemfunctie)	—

Licht op Knippert

VENTILATORSNELHEID EN LUCHTSTROOMRICHTING INSTELLEN

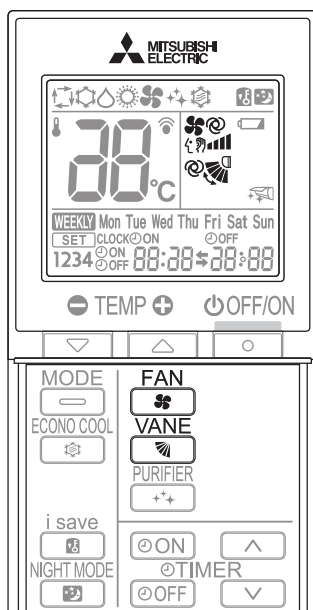

Ventilatorsnelheid

1 Druk op om de ventilatorsnelheid te selecteren. Als u de knop indrukt, wijzigt de ventilatorsnelheid in de volgende volgorde:

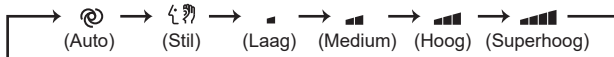

- Wanneer de binnenunit wordt ingesteld op automatisch, zijn twee korte pieptonen te horen.
- Gebruik een hogere ventilatorsnelheid om de ruimte sneller te koelen of verwarmen. U wordt aangeraden de ventilatorsnelheid te verminderen als de ruimte koel/warm is.
- Gebruik een lagere ventilatorsnelheid voor stil gebruik.

Opmerking: Multisysteemfunctie

Als verscheidene binnenunits tegelijkertijd ruimtes verwarmen, is het mogelijk dat de luchtstroomtemperatuur laag is. Wij raden u in dit geval aan de ventilatorsnelheid op automatisch in te stellen.

Luchtstroomrichting opwaarts/neeerwaarts

1 Druk op om de luchtstroomrichting te selecteren. Als u de knop indrukt, wijzigt de luchtstroomrichting in de volgende volgorde:

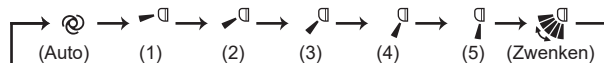

- (Auto)De schoep wordt ingesteld op de meest efficiënte luchtstroomrichting. Stand Koelen/stand Drogen: horizontale stand. Stand Verwarmen: neerwaartse stand.
- (Handmatig) ...Selecteer de bovenste stand voor de stand Koelen/stand Drogen en de onderste stand voor de stand Verwarmen voor een efficiënt gebruik van de airconditioner. Als de onderste stand wordt geselecteerd terwijl de stand Koelen/stand Drogen actief is, wordt de schoep na 0,5 tot 1 uur automatisch in de stand naar boven gezet om condensdruppels te voorkomen.
- (Swing)De schoep beweegt met tussenpozen omhoog en omlaag.

- Wanneer de binnenunit wordt ingesteld op automatisch, zijn twee korte pieptonen te horen.
- Gebruik altijd de afstandsbediening wanneer u de luchtstroomrichting wilt veranderen. Als u de stand van de horizontale schoepen met uw handen verandert, kunnen er storingen in de schoepen gaan optreden.
- Als de netschakelaar ingeschakeld is, worden de horizontale schoepen in ongeveer een minuut in de originele stand teruggedzet, waarna de werking begint. Ditzelfde gebeurt ook in de werkingsstand voor noodkoeling.
- Als de horizontale schoepen zich in een abnormale stand bevinden, raadpleeg dan **blz. 16**.

Luchtstroomrichting links/rechts

De horizontale luchtstroomrichting wijzigen.

Verplaats de verticale schoep handmatig voordat u de unit start.

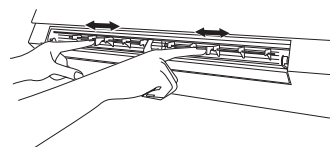

Opmerking:

Als u de verticale schoepen aanpast terwijl dit apparaat niet ingeschakeld is, zorg ervoor dat u de horizontale schoepen naar de originele stand terug keert.

I-SAVE-BEDIENING (I-SPAAR)

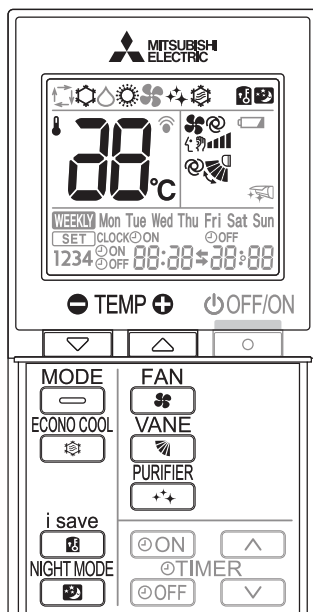

- Met een vereenvoudigde terugzetfunctie kunt u door één keer op de -toets te drukken de voorkeursinstelling (vooraf ingesteld) oproepen. Druk de toets opnieuw in en u gaat meteen terug naar de vorige instelling.
- I-SAVE-bediening kan niet worden ingesteld via de weektimer.

1 Druk op terwijl het apparaat zich in de stand Koelen, ECONO COOL-bediening (Koelspaarfunctie), NIGHT MODE-bediening of in de stand Verwarmen bevindt om de stand I-SAVE te selecteren.

2 Stel de temperatuur, de ventilatorsnelheid en de luchtstroomrichting in.

- Door op te drukken wordt de eerstvolgende keer dat u de airconditioner gebruikt, dezelfde instelling geselecteerd.
- U kunt twee instellingen opslaan. (Één voor stand Koelen/ECONO COOL-bediening (Koelspaarfunctie), één voor stand Verwarmen)
- Selecteer de juiste temperatuur, ventilatorsnelheid en luchtstroomrichting voor uw ruimte.
- Normaal gesproken is de minimum temperatuurinstelling in de stand Verwarmen 16 °C. Alleen tijdens I-SAVE-bediening is de minimumtemperatuurinstelling echter 10 °C.

Druk opnieuw op om de I-SAVE-bediening te annuleren.

- De I-SAVE-bediening wordt ook geannuleerd wanneer de wordt ingedrukt.

Opmerking:

Gebruiksvoorbeeld:

1. Lage-energiestand
Stel de temperatuur 2 °C tot 3 °C warmer in in de stand Koelen en kouder in de stand Verwarmen. Deze instelling is geschikt voor een ongebruikte ruimte en als u slaapt.
2. Veelgebruikte instellingen opslaan
Sla uw voorkeursinstelling op voor de stand Koelen/ECONO COOL-bediening (Koelspaarfunctie) en de stand Verwarmen. Zo kunt u uw voorkeursinstelling met een enkele druk op de knop selecteren.

ECONO COOL-BEDIENING (KOEL-SPAAR)

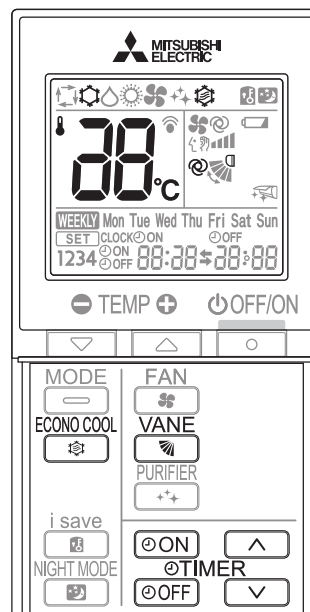

Een bewegende luchtstroom (verandering van de luchtstroom) zorgt voor een koeler gevoel dan een niet-bewegende luchtstroom. De microprocessor wijzigt de ingestelde temperatuur en de luchtstroomrichting automatisch. Het is mogelijk te koelen en tegelijkertijd een comfortabel gevoel te behouden. Dit resulteert in besparing van energie.

1 Druk in de stand Koelen op blz. 6 om de ECONO COOL-bediening te starten. Afhankelijk van de temperatuur van de luchtstroom wordt de verticale zwenkfunctie van de airconditioner verscheidene keren achter elkaar uitgevoerd.

Druk opnieuw op om de ECONO COOL-bediening te stoppen.

- De ECONO COOL-bediening wordt ook uitgeschakeld wanneer er op wordt gedrukt.

ON/OFF TIMER (TIMERBEDIENING)

1 Druk terwijl de unit werkt op of om de timer in te stellen.

(ON timer) : De airconditioner wordt op de ingestelde tijd ingeschakeld (ON).

(OFF timer) : De airconditioner wordt op de ingestelde tijd uitgeschakeld (OFF).

* of knippert.

* Controleer of de huidige datum en tijd goed zijn ingesteld. Blz. 5

2 Druk op (vooruit) en (achteruit) om de tijd van de timer in te stellen.

Met elke druk op de knop gaat de ingestelde tijd 10 minuten vooruit/achteruit.

- Stel de timer in terwijl of knippert.

Druk opnieuw op of om de timer te stoppen.

Opmerking:

- De ON- en OFF-timers kunnen gezamenlijk worden ingesteld. Het teken toont de volgorde waarin de timers werken.
- Raadpleeg blz. 11 "Automatische herstartfunctie" als er een stroomstoring optreedt en de ON/OFF-timer is ingesteld.

NIGHT MODE-BEDIENING (NACHTMODUS)

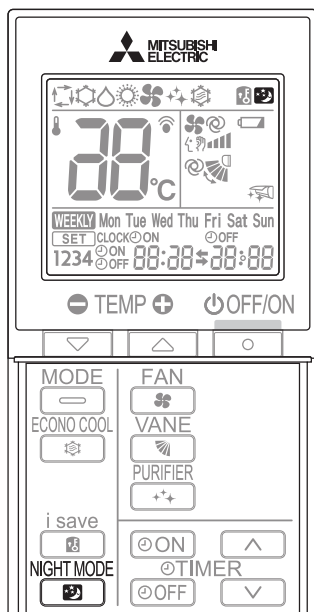

Met de NIGHT MODE wijzigt u de helderheid van de bedieningsindicator, schakelt u de pieptoon uit en beperkt u het geluidsniveau van de buitenunit.

1 Druk tijdens de werking op **NIGHT MODE** om het gebruik van de NIGHT MODE te activeren.

- De bedieningsindicator wordt vaag.
- De pieptoon wordt uitgeschakeld, met uitzondering van het moment waarop de werking wordt gestart of gestopt.
- Het geluidsniveau van de buitenunit wordt lager dan is vermeld bij de specificaties.

Druk opnieuw op **NIGHT MODE** om het gebruik van de NIGHT MODE te stoppen.

Opmerking:

- Het geluidsniveau van de buitenunit blijft mogelijk ongewijzigd na het opstarten van de unit, tijdens de beveiligingswerking of afhankelijk van andere werkingsomstandigheden.
- De ventilatorsnelheid van de binnenunit blijft ongewijzigd.
- De bedieningsindicator wordt moeilijk zichtbaar in een helder verlichte kamer.
- Gebruik van de krachtige functie tijdens NIGHT MODE verhoogt het geluidsniveau van de buitenunit.
- Het geluidsniveau van de buitenunit neemt niet af wanneer de multisysteemfunctie ingeschakeld is.

LUCHTREINIGINGSWERKING (alleen type VGKP)

<Alleen type VGKP>

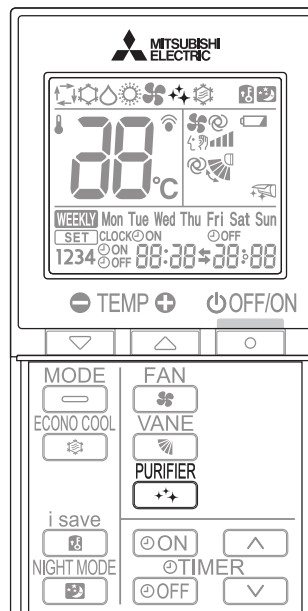

Tijdens de luchtreinigingswerking vermindert het in de binnenunit geïntegreerde apparaat in de lucht aanwezige schimmels, virussen, zwammen en allergenen.

1 Druk op **PURIFIER** om de luchtreinigingswerking te starten.
• Het luchtreinigingslampje gaat branden. (Displayedeelte)

Opmerking:

Snelle luchtreiniging instellen

Als u op **PURIFIER** drukt terwijl de airconditioner uit staat, wordt de luchtreinigingswerking gestart in de stand Ventilator.

Druk opnieuw op **PURIFIER** om de luchtreinigingswerking te stoppen.
• Het luchtreinigingslampje dooft. (Displayedeelte)

Opmerking:

- Raak het luchtreinigingsapparaat tijdens de werking nooit aan. Hoewel het luchtreinigingsapparaat met het oog op veiligheid ontworpen is, kan het aanraken van dit apparaat problemen veroorzaken omdat het apparaat onder hoogspanning staat.
- Tijdens de luchtreinigingswerking is het mogelijk dat u een "sissend" geluid hoort. Dit geluid wordt geproduceerd door plasma dat wordt afgevoerd. Dit is geen storing.
- De luchtreinigingslamp gaat niet branden als het voorpaneel niet volledig gesloten is.

WEEKLY TIMER-BEDIENING

- U kunt maximaal 4 ON- of OFF-timers instellen voor een specifieke dag van de week.
- U kunt maximaal 28 ON- of OFF-timers instellen voor een week.

Voorbeeld: op werkdagen is de unit ingesteld op 24°C vanaf de tijd dat u wakker wordt tot de tijd dat u het huis verlaat en op 27°C vanaf het moment dat u thuis komt totdat u naar bed gaat. In het weekeinde is de unit ingesteld op 27°C vanaf de tijd dat u wakker wordt na het uitslapen tot de tijd dat u weer vroeg naar bed gaat.

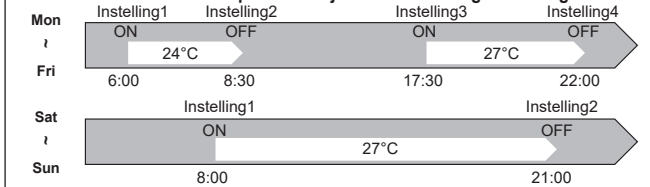

Opmerking:

De eenvoudige ON/OFF-timerinstelling is beschikbaar wanneer de weektimer is ingeschakeld. In dit voorbeeld heeft de ON/OFF-timer een hogere prioriteit dan de weektimer. De weektimer zal weer in werking treden wanneer de eenvoudige ON/OFF-timer is voltooid.

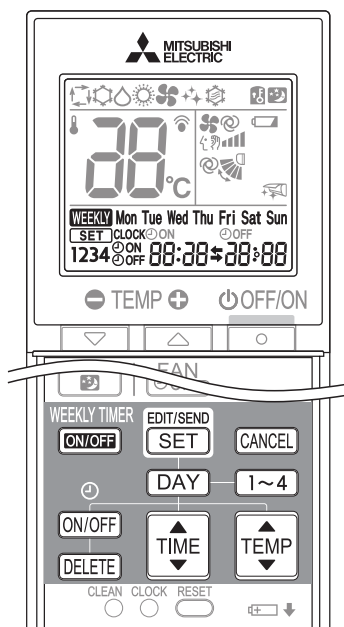

De weektimer instellen

* Controleer of de huidige datum en tijd goed zijn ingesteld.

- 1 Druk op **EDIT/SEND SET** om de instellingsstand van de weektimer te openen.

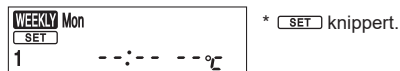

- 2 Druk op **DAY** en **1~4** om een dag (of dagen) en nummer voor de instelling te selecteren.

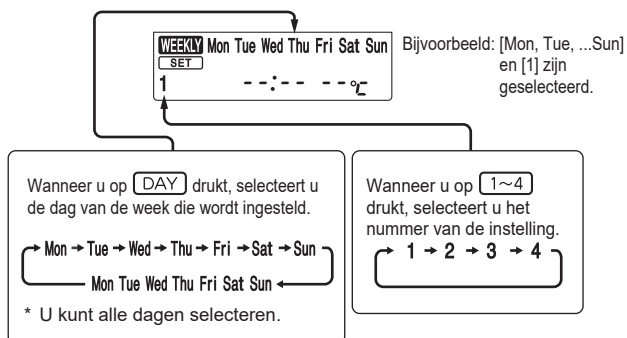

- 3 Druk op **ON/OFF**, **TIME** en **TEMP** om ON/OFF, tijd en temperatuur in te stellen.

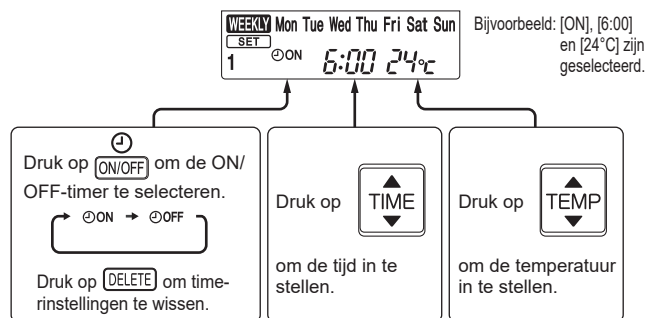

- * Houd de toets ingedrukt om de tijd snel te laten veranderen.
- * De temperatuur kan met de weektimer tussen 16°C en 31°C worden ingesteld.

- 4 Druk op **DAY** en **1~4** om de timer in te stellen voor andere dagen en/of nummers.

- 4 Druk op **EDIT/SEND SET** om de instelling van de weektimer te voltooien en over te brengen.



Opmerking:

- Druk op **EDIT/SEND SET** om de instellingen van de weektimer over te brengen naar de binneneenheid. Houd de afstandsbediening 3 seconden op de binneneenheid gericht.
- U hoeft **EDIT/SEND SET** niet voor elke instelling in te drukken als u de timer voor meerdere dagen van de week of meerdere nummers instelt. Druk op **EDIT/SEND SET** eenmaal na het voltooien van alle instellingen. Alle instellingen van de weektimer worden opgeslagen.
- Druk op **EDIT/SEND SET** om de instellingsstand van de weektimer te openen en houd **DELETE** 5 seconden ingedrukt om alle instellingen van de weektimer op te wissen. Houd de afstandsbediening op de binneneenheid gericht.

- 5 Druk op **WEEKLY TIMER ON/OFF** om de weektimer in te schakelen (ON). (**WEEKLY** gaat branden.)

* Wanneer de weektimer is ingeschakeld, gaat de dag van de week branden waarvoor de timerinstelling is voltooid.

- 5 Druk nogmaals op **WEEKLY TIMER ON/OFF** om de weektimer uit te schakelen (OFF). (**WEEKLY** gaat uit.)

Opmerking:

De opgeslagen instellingen worden niet gewist wanneer de weektimer wordt uitgeschakeld.

De instelling van weektimer controleren

- 1 Druk op **EDIT/SEND SET** om de instellingsstand van de weektimer te openen.
- * **SET** knippert.

- 2 Druk op **DAY** of **1~4** om de instellingen van een specifieke dag of een specifiek nummer weer te geven.

- 2 Druk op **CANCEL** om de instellingsstand van de weektimer te sluiten.

Opmerking:

Wanneer alle dagen van de week zijn geselecteerd voor het weergeven van de instellingen en er een afwijkende instelling is, wordt "--:-- --°C" weergegeven.

NOODBEDIENING

Als de afstandsbediening niet kan worden gebruikt...

U kunt de noodbediening activeren door de noodbedieningsschakelaar (E.O. SW) op de binnenunit in te drukken.

Als u de noodbedieningsschakelaar (E.O. SW) indrukt, wijzigen de werkingsstanden in de volgende volgorde:

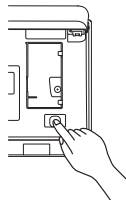

Bedieningsindicator

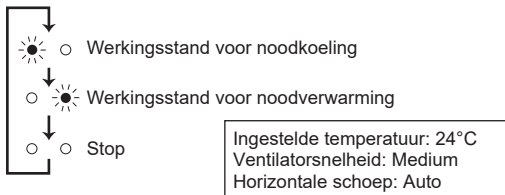

Opmerking:

- De eerste 30 minuten na inwerkingtreding worden als test gebruikt. De temperatuurregeling werkt dan niet en de ventilatorsnelheid is ingesteld op Hoog.
- In de werkingsstand voor noodverwarming stijgt de ventilatorsnelheid gelijkmatig om de warme lucht naar buiten te blazen.
- In de werkingsstand voor noodkoeling worden de horizontale schoepen in ongeveer een minuut in de originele stand teruggezet, waarna de werking begint.

NL

AUTOMATISCHE HERSTARTFUNCTIE

Indien zich een stroomstoring voordoet of de netspanning uitgeschakeld wordt terwijl het apparaat in werking is, dan zorgt de automatische herstartfunctie ervoor dat vanzelf weer gestart wordt in de stand die met de afstandsbediening was ingesteld vlak voordat de stroom werd onderbroken. Wanneer de timer is ingesteld, wordt de timer-instelling geannuleerd en start de airconditioner op het moment dat de voeding wordt ingeschakeld.

Neem contact op met een onderhoudsmonteur als u deze functie niet wilt gebruiken, aangezien de instellingen van de airconditioner dan gewijzigd moeten worden.

WERKINGSSTAND ZELFREINIGING

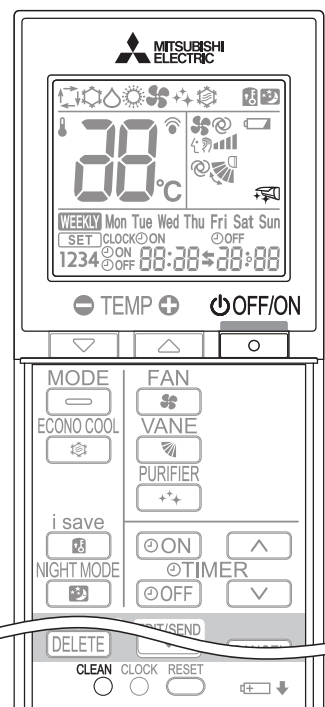

De werkingsstand de Zelfreiniging houdt het apparaat schoon en voorkomt schimmelgroei door de werkingsstand Ventilator ongeveer 25 minuten uit te voeren. U wordt aangeraden de werkingsstand Zelfreiniging altijd geactiveerd te houden.

1

Druk op om de werkingsstand Zelfreiniging te activeren.

- Het apparaat voert de werkingsstand Zelfreiniging uit nadat het is gestopt omdat er na de stand Koelen/stand Drogen op de of de Timer-uitschakeltoets is gedrukt. De bedieningsindicator gaat branden. (Displaygedeelte)
- De werkingsstand Zelfreiniging wordt niet uitgevoerd wanneer: stand Koelen/stand Drogen minder dan 3 minuten wordt gebruikt.

Druk opnieuw op om de werkingsstand Zelfreiniging te deactiveren.

- Wanneer u op drukt, wordt de werkingsstand Zelfreiniging niet gedeactiveerd.

Opmerking:

- De ventilator wordt de eerste 3 minuten nadat de werkingsstand Zelfreiniging is geactiveerd, gestopt.
- Als er meerdere systemen tegelijk worden bediend, is het mogelijk dat de lucht uit het apparaat warm wordt. In dit geval wordt de werkingsstand Zelfreiniging automatisch geannuleerd om te voorkomen dat de kamertemperatuur tot ongewenste hoogte stijgt.

REINIGEN

Instructies:

- Schakel de stroomvoorziening of de netschakelaar uit voordat u begint met reinigen.
- Raak de metalen onderdelen niet met uw handen aan.
- Gebruik geen benzine, verdunner, schuurpoeder of insecticide.
- Verwijder vuil met een lauw sopje waarin niet te veel neutraal reinigingsmiddel is opgelost. Veeg de zeepresten vervolgens weg met een vochtige doek.
- Gebruik geen harde borstel, schuursponsje of iets dergelijks.
- Laat de horizontale schoep niet langdurig in vloeistof ondergedompeld en spoel deze schoep niet af.
- Gebruik geen water dat warmer is dan 50°C.
- Stel onderdelen om deze te drogen, niet aan direct zonlicht, hitte of vlammen bloot.
- Oefen niet te veel kracht op de ventilator uit, want hierdoor kunnen barsten of breuken ontstaan.

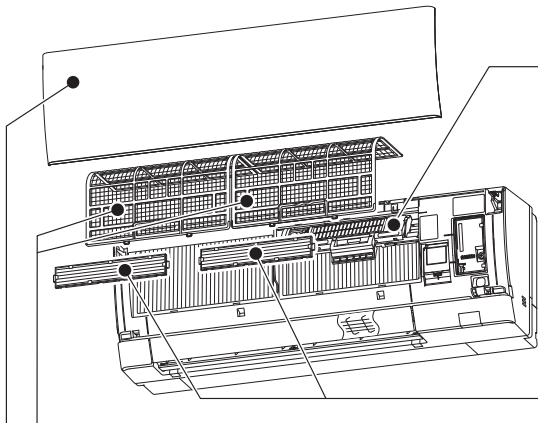

Luchtfilter (Luchtzuiveringsfilter)

- **Elke twee weken reinigen**
- Verwijder vuil met een stofzuiger of spoel het af met water.
- Laat het filter na het spoelen goed drogen in de schaduw.

Voorpaneel

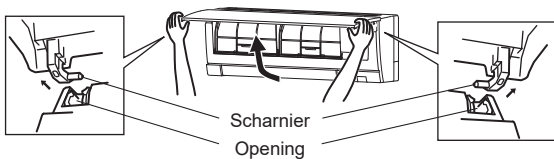

1. Til het voorpaneel op totdat u een "klik" hoort.
2. Houd de scharnieren vast en trek het voorpaneel los zoals is afgebeeld in bovenstaande afbeelding om het te verwijderen.
 - Veeg schoon met een zachte droge doek of spoel het af met water.
 - Dompel het voorpaneel niet langer dan twee uur in water onder.
 - Goed laten drogen in de schaduw.
3. Installeer het voorpaneel door de verwijderingsprocedure in omgekeerde volgorde uit te voeren. Sluit het voorpaneel goed en druk op de met pijlen aangegeven plaatsen.
 

Luchtreinigingsapparaat (alleen type VGKP)

Elke 3 maanden:

- Verwijder vuil met een stofzuiger.
- **Indien u het vuil niet met een stofzuiger kunt verwijderen:**
- Dompel het filter en het frame ervan in lauw water onder en spoel het uit.
- Na het wassen goed laten drogen in de schaduw.

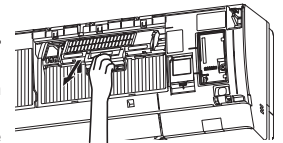

Luchtreinigingsfilter (V-blokkeerfilter, Type VGKP: optie)

Elke 3 maanden:

- Verwijder vuil met een stofzuiger.
- **Wanneer u het vuil niet met een stofzuiger kunt verwijderen:**
- Dompel het filter en het frame in lauw water voordat u het afspoelt.
- Laat het filter na het spoelen goed drogen in de schaduw. Installeer alle lipjes van het luchtfilter.
- **Elk jaar:**
- Vervang het luchtreinigingsfilter door een nieuw filter voor de beste prestaties.
- Onderdeelnummer **MAC-2470FT-E**



! Belangrijk

- **Reinig de filters regelmatig voor de beste prestaties en voor energiebesparing.**
- **Vuile filters veroorzaken condensatie van water in de airconditioner en dit kan leiden tot de groei van fungi zoals schimmels. Het wordt aangeraden om de luchtfilters elke 2 weken te reinigen.**

Deze informatie is gebaseerd op **VERORDENING (EU) Nr. 528/2012**

MODELNAAM	Behandeld voorwerp (Naam van onderdeel)	Werkzame stoffen (CAS-Nr.)	Eigenschap	Aanwijzingen voor gebruik (informatie over veilige bediening)
MSZ-AY15/20VGK(P)	FILTER	Dimethyloctadecyl[3-(trimethoxysilyl)propyl] ammoniumchloride (27668-52-6) Zilvernatriumwaterstofzirkoniumfosfaat (265647-11-8) 2-octyl-2H-isothiazool-3-on (OIT) (26530-20-1)	Antivirus Antibacterieel Schimmelwerend	<ul style="list-style-type: none"> • Gebruik dit product uitsluitend voor het beoogde doel en houd u daarbij aan de aanwijzingen in de bedieningshandleiding. • Niet in de mond stoppen. Buiten bereik van kinderen houden.
MAC-2470FT-E	FILTER	Dimethyloctadecyl[3-(trimethoxysilyl)propyl] ammoniumchloride (27668-52-6)	Antivirus Antibacterieel Schimmelwerend	<ul style="list-style-type: none"> • Gebruik dit product uitsluitend voor het beoogde doel en houd u daarbij aan de aanwijzingen in de bedieningshandleiding. • Niet in de mond stoppen. Buiten bereik van kinderen houden.

DE Wi-Fi INTERFACE CONFIGUREREN

Deze Wi-Fi interface wordt verbonden met de binneneenheid en communiceert de statusinformatie en controleert de signalen van MELCloud.

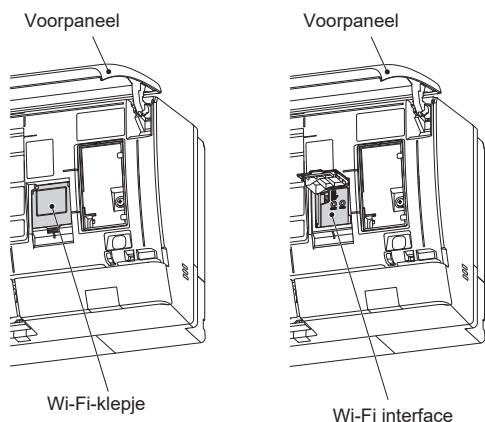

Inleiding tot de Wi-Fi interface

Nr.	Item	Omschrijving
1	LED NET (NETWERK) (groen)	Toont de status van het netwerk.

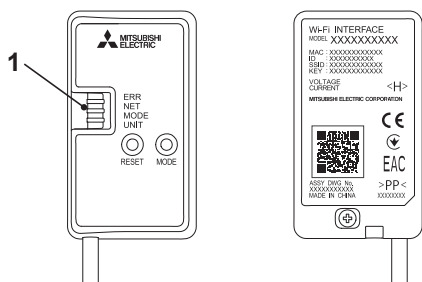

Instellen

Configureer een verbinding tussen de Wi-Fi interface en de router.

Opmerking:

Configuratie is pas mogelijk nadat de airconditioner met de draadloze afstandsbediening is gebruikt.

Ga naar de onderstaande website voor de MELCloud User Manual (Gebruikershandleiding MELCloud).
<https://www.melcloud.com/Support>

Modus selecteren

De Wi-Fi interface moet zijn gekoppeld aan de router voordat de communicatie tussen de binneneenheid en MELCloud kan beginnen. Er zijn 2 manieren om de Wi-Fi interface te koppelen aan de router:

- WPS-PUSH modus
- Toegangspuntmodus

De in te stellen modus is ervan afhankelijk of uw router is uitgerust met de WPS-knop. Gebruik de koppelingsmodus die het meest geschikt is voor uw systeem.

Volg de onderstaande instructies om de koppelingsmodus in te stellen met de afstandsbediening. Stel de Wi-Fi interface en de router opnieuw in wanneer de router is vervangen.

Opmerking:

De verbinding resetten en de Wi-Fi interface en router opnieuw configureren

- Houd de toets Temperatuur \ominus 5 seconden ingedrukt.
- Selecteer “_ 2” door op Temperatuur \oplus en \ominus te drukken.
- Richt de afstandsbediening op de binneneenheid en druk op de toets OFF/ON .
- De binneneenheid piept 3 keer wanneer het resetten is voltooid.

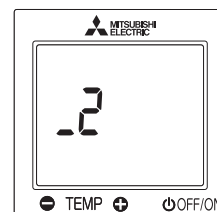

Instellen in WPS-PUSH modus

Toegang tot de modus

- Houd de toets Temperatuur \oplus 5 seconden ingedrukt.
- Selecteer “_ 2” door op Temperatuur \oplus en \ominus te drukken, zoals rechts weergegeven.
- Richt de afstandsbediening op de binneneenheid en druk op de toets OFF/ON .

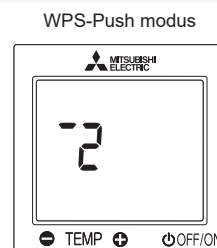

1 Sluit de router aan op de airconditioner.

Controleer of de LED-indicatie eruit ziet zoals hieronder weergegeven. Druk binnen 2 minuten nadat de modus is gekozen, op de WPS-knop van de router. De WPS-PUSH modus wordt weer in de beginstand gezet als u niet binnen 2 minuten op de WPS-knop drukt.



De LED brandt 3 seconden en knippert vervolgens tweemaal. U hoort een pieptoon terwijl de LED knippert. Deze reeks acties wordt herhaald.

2 De LED-indicatie ziet eruit zoals hieronder weergegeven wanneer de verbinding tussen de router en Wi-Fi interface tot stand is gebracht en de verbinding met MELCloud begint.

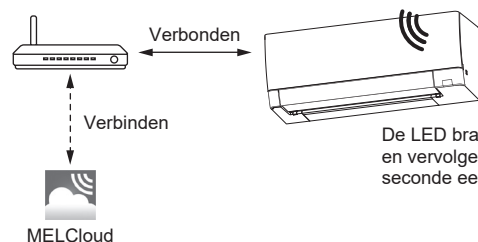

De LED brandt 5 seconden en vervolgens hoort u 1 seconde een pieptoon.

Als de indicatie-LED niet verandert of 5 keer knippert, kan geen verbinding worden gemaakt. Reset de verbinding en configureer de Wi-Fi interface en router opnieuw. Hoofdoorzaken van het niet werken van WPS. Communicatiebereik (van Wi-Fi interface tot router), routerinstellingen (encryptie, authenticatie, verbindingsslimet, enz.)

DE WI-FI INTERFACE CONFIGUREREN

Instellen in toegangspuntmodus

Voltooi de instelling in de toegangspuntmodus binnen 10 minuten.

Toegang tot de modus

- Houd de toets Temperatuur \oplus 5 seconden ingedrukt.
- Selecteer "1" door op Temperatuur \oplus en \ominus te drukken, zoals rechts weergegeven.
- Richt de afstandsbediening op de binnenunit en druk op de toets OFF/ON .

Toegangspuntmodus

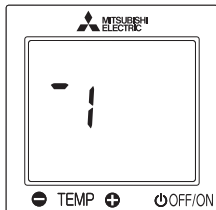

1 Verbind uw smartphone met de airconditioner.

Controleer of de LED-indicatie eruitziet zoals hieronder weergegeven. Open het scherm met Wi-Fi-instellingen van uw smartphone, selecteer SSID en voer KEY (sleutel) in zoals afgedrukt op het informatie-etiket.

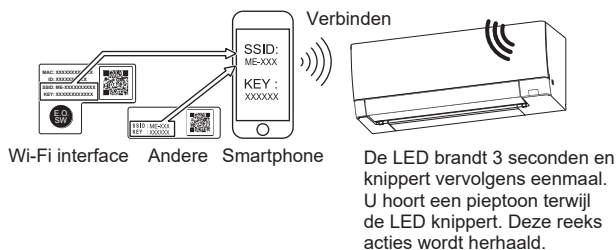

De LED brandt 3 seconden en knippert vervolgens eenmaal. U hoort een piepton terwijl de LED knippert. Deze reeks acties wordt herhaald.

Opmerking:

- Controleer de Wi-Fi instelling van uw smartphone als SSID er niet op verschijnt.
- Voer KEY (sleutel) nogmaals in als SSID op uw smartphone verschijnt maar geen verbinding kan worden gemaakt met de Wi-Fi interface.
- De LED-indicatie verandert niet of knippert 5 keer als geen verbinding kan worden gemaakt. In dat geval dient u de verbinding te resetten en de Wi-Fi interface en router opnieuw te configureren.

2 Open URL (<http://192.168.11.1/network>) op een van de volgende manieren om het instellingen scherm weer te geven.

- Scan de matrix-streepjescode op het informatie-etiket.
- Typ de URL (<http://192.168.11.1/network>) in de webbrowser.

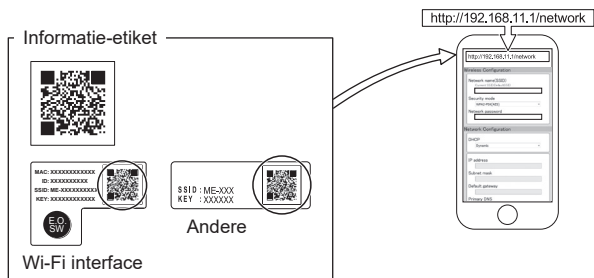

3 Registreer de informatie van de router op de airconditioner. Selecteer Dynamic in DHCP (*1) in het weergegeven venster, voer de routerinformatie in en tik vervolgens op de knop Submit.

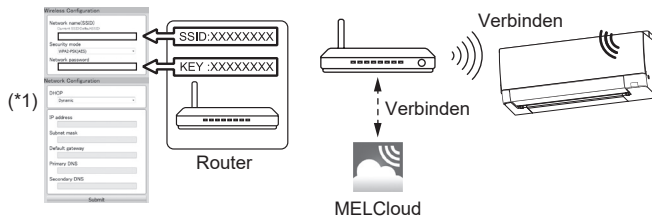

Opmerking:

- Als u Static wilt gebruiken, selecteert u Static in DHCP (*1), voert u de routerinformatie in en tikt u vervolgens op de knop Submit.
- LED-indicatie wordt weer in de beginstand gezet als geen verbinding kan worden gemaakt.
- Wanneer de verbinding tot stand is gebracht, stopt de LED met knippen en hoort u geen piepton meer.

4 De LED-indicatie ziet eruit zoals hieronder weergegeven wanneer de verbinding tussen de router en Wi-Fi interface tot stand is gebracht en de verbinding met MELCloud begint.

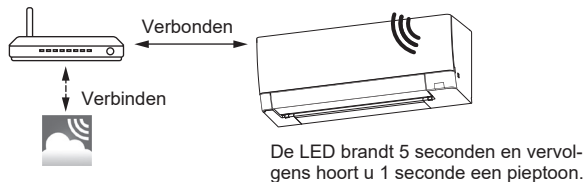

Opmerking:

Het kan enkele minuten duren voordat de indicatie hierboven wordt weergegeven. De LED-indicatie verandert niet of knippert 5 keer als geen verbinding kan worden gemaakt. In dat geval dient u de verbinding te resetten en de Wi-Fi interface en router opnieuw te configureren.

DE Wi-Fi INTERFACE CONFIGUREREN

LED NET (netwerk)





Als de LED NET (netwerk) knippert, betekent dit dat de Wi-Fi interface met de router communiceert.

Als er verbindingsproblemen optreden

Controleer het volgende en koppel de Wi-Fi interface aan de router volgens de instructies in Modus selecteren.

- Controleer of de afstand tussen de Wi-Fi interface en de router niet te groot is voor communicatie.
- Controleer of de router WPA2-AES-codering gebruikt.
- Controleer of het aantal verbonden apparaten het toegestane maximumaantal niet overschrijdt.
- Zorg ervoor dat DHCP is ingeschakeld of controleer de IP-adresinstelling van de Wi-Fi interface.
- Controleer de DNS-instellingen van de router of controleer het DNS-adres van de Wi-Fi interface.
- Controleer of de router verbinding heeft met internet.
- Configureer de Wi-Fi interface nadat u de airconditioner minstens eenmaal met de draadloze afstandsbediening hebt gebruikt.

Als u zelfs na het controleren van de bovenstaande punten geen verbinding kunt maken, configureert u de Wi-Fi interface en de router opnieuw door de volgende stappen uit te voeren.

- Houd de toets Temperatuur  5 seconden ingedrukt.
- Selecteer “_ 2” door op Temperatuur  en  te drukken.
- Richt de afstandsbediening op de binneneenheid en druk op de toets .
- De binneneenheid piept 3 keer wanneer het resetten is voltooid.

[Over handelsmerken]

- WPS is de verbinding via Wi-Fi Protected Setup™.
- “Wi-Fi”, “Wi-Fi Protected Setup™”, “WPA2™” zijn handelsmerken of geregistreerde handelsmerken van de Wi-Fi Alliance®.

De Wi-Fi interface gebruikt opensource-software. Wanneer u de opensource-softwarelicentie(s) wilt bekijken, gaat u naar de volgende website terwijl u bent verbonden met de Wi-Fi interface in de toegangspuntmodus.
<http://192.168.11.1/license>

Opmerking:

- Controleer of de router de WPA2-AES-coderingsinstelling ondersteunt alvorens te beginnen met de setup van deze Wi-Fi interface.
- De eindgebruiker moet de voorwaarden en bepalingen van de Wi-Fi service lezen en ermee instemmen alvorens deze Wi-Fi interface te kunnen gebruiken.
- De router kan nodig zijn om de verbinding van deze Wi-Fi interface met de Wi-Fi service te voltooien.
- Deze Wi-Fi interface begint pas met het verzenden van operationele gegevens van het systeem wanneer de eindgebruiker zich heeft geregistreerd en de voorwaarden van de Wi-Fi service heeft aanvaard.
- Deze Wi-Fi interface mag niet worden geïnstalleerd en verbonden met een systeem van Mitsubishi Electric dat is bestemd voor het koelen en verwarmen onder speciale, kritieke omstandigheden.
- Noteer de informatie over het instellen van de Wi-Fi interface op de laatste pagina van deze handleiding tijdens de setup van deze Wi-Fi interface.
- Bij verplaatsen of verwijderen moet de Wi-Fi interface worden gereset naar de fabrieksinstellingen.

De Wi-Fi interface van Mitsubishi Electric is ontworpen voor communicatie met de Mitsubishi Electric MELCloud Wi-Fi service.

Mitsubishi Electric is niet aansprakelijk voor enige (i) onjuiste prestaties van een systeem of product,

(ii) systeem- of productfouten of voor (iii) verlies of beschadiging van een systeem of product ten gevolge van of veroorzaakt door een verbinding met en/of het gebruik van een Wi-Fi interface of een Wi-Fi service van derden met apparatuur van Mitsubishi Electric.

Ga voor de laatste informatie over MELCloud van Mitsubishi Electric Corporation naar www.melcloud.com.

OPlossen VAN PROBLEMEN

Indien u deze punten heeft gecontroleerd maar de airconditioner nog niet juist functioneert, gebruik de airconditioner dan niet meer en raadpleeg uw leverancier.

Symptoom	Uitleg en controlepunten
Binnenuit	
De unit kan niet worden bediend.	<ul style="list-style-type: none"> Is de netschakelaar aangezet? Is de stekker in het stopcontact gestoken? Is de ON-timer ingesteld? Blz. 8
De horizontale schoep beweegt niet.	<ul style="list-style-type: none"> Zijn de horizontale en verticale schoep op de juiste manier geïnstalleerd? Is de ventilatorafscherming vervormd? Als de netschakelaar ingeschakeld is, worden de horizontale schoepen in ongeveer een minuut in de originele stand teruggezet. Nadat het terugzetten voltooid is, wordt de normale werkingsstand van de horizontale schoepen hervat. Ditzelfde gebeurt ook in de werkingsstand voor noodkoeling.
Na het opnieuw inschakelen werkt de unit ongeveer 3 minuten niet.	<ul style="list-style-type: none"> Dit gebeurt op aangeven van de microprocessor ter bescherming van de unit. Wacht even.
Er komt damp uit de luchtuitlaat van de binnenuit.	<ul style="list-style-type: none"> De koude lucht uit de unit zorgt ervoor dat vocht in de lucht binnen de ruimte snel afkoelt en in dampvorm overgaat.
Er komt witte rook uit de luchtinlaat van de binnenuit.	<ul style="list-style-type: none"> Wanneer het verwarmen start na het ontdooien, lijkt de damp die ontstaat door de condensatie op de warmtewisselaar op witte rook.
De zwenkfunctie van de horizontale schoep stopt even en start daarna weer.	<ul style="list-style-type: none"> Hierdoor gaat de zwenkfunctie van de horizontale schoep weer normaal werken.
Als Zwenken wordt geselecteerd in de stand Koelen/stand Drogen/stand Ventilator, beweegt de onderste horizontale schoep niet.	<ul style="list-style-type: none"> Het is normaal dat de onderste horizontale schoep niet beweegt als Zwenken wordt geselecteerd in de stand Koelen/stand Drogen/stand Ventilator.
Tijdens de werking verandert de luchtstroomrichting. De richting van de horizontale schoep kan niet worden aangepast met de afstandsbediening.	<ul style="list-style-type: none"> Als de unit in de stand Koelen of de stand Drogen werkt en dat 0,5 tot 1 uur lang doet met de lucht naar beneden gericht, dan wordt de luchtstroomrichting automatisch in de positie naar boven gezet om te voorkomen dat water condenseert en naar beneden drupt. Indien tijdens het verwarmen de temperatuur van de luchtstroom te laag is of het apparaat aan het ontdooien is, dan wordt de horizontale schoep automatisch in de horizontale positie gezet. Ook neemt de ventilatorsnelheid af of stopt de ventilator.
In de bedrijfsstand verwarmen wordt de werking ongeveer 10 minuten lang gestopt.	<ul style="list-style-type: none"> De buitenunit wordt ontdooid. Dit is in 10 minuten voltooid; wacht daarom even. (Wanneer de buitentemperatuur te laag is en de vochtigheid te hoog, wordt ijs gevormd.)
De unit start automatisch wanneer de netspanning wordt ingeschakeld, maar kan niet met de afstandsbediening worden bediend.	<ul style="list-style-type: none"> Deze modellen zijn uitgerust met een functie voor automatisch herstarten. Wanneer de netspanning uitgeschakeld wordt zonder de unit met de afstandsbediening uit te zetten en vervolgens de netspanning weer wordt ingeschakeld, dan start de unit automatisch opnieuw in de stand die met de afstandsbediening was ingesteld toen de stroomtoevoer werd onderbroken. Raadpleeg "Automatisch herstarten". Blz. 11
De twee horizontale schoepen raken elkaar aan. De horizontale schoepen bevinden zich in een abnormale stand. De horizontale schoepen keren niet terug naar de juiste "gesloten stand".	<p>Voer een van de volgende handelingen uit:</p> <ul style="list-style-type: none"> Schakel de netschakelaar uit en weer in. Controleer of de horizontale schoepen in de juiste "gesloten stand" worden gezet. Start en stop de werkingsstand voor noodkoeling en controleer of de horizontale schoepen in de juiste "gesloten stand" worden gezet.
Als de kamertemperatuur in de stand Koelen/stand Drogen de ingestelde kamertemperatuur bijna bereikt, dan stopt de buitenunit, waarna de binnenuit op de lage snelheid werkt.	<ul style="list-style-type: none"> Als de kamertemperatuur afwijkt van de ingestelde temperatuur, dan gaat de binnenuit draaien volgens de instellingen van de afstandsbediening.
De binnenuit verkleurt na verloop van tijd.	<ul style="list-style-type: none"> Hoewel plastic geel verkleurt onder invloed van factoren als ultraviolet licht en temperatuur, heeft deze verkleuring geen effect op de werking van het product.
Het plafond en de muren rond de binnenuit hebben vlekken.	<ul style="list-style-type: none"> Dit komt omdat er stof uit de lucht tegen het plafond en de muren komt door de luchtcirculatie van de airconditioner.
De binnenuit lekt water.	<ul style="list-style-type: none"> Is het voorpaneel correct gesloten? Blz. 12 Stroomt er zachtjes water uit de rand van de afvoerslang?

Symptoom	Uitleg en controlepunten
Binnenuit	
De bedieningsindicator is vaag. De unit geeft geen pieptonen.	<ul style="list-style-type: none"> Is het gebruik van de NIGHT MODE ingesteld? Blz. 9
De binnenuit blijft functioneren, of de unit blijft lucht blazen zelfs wanneer er op de OFF/ON-toets (uit/aan) wordt gedrukt.	<ul style="list-style-type: none"> Brandt de bedieningsindicator? Wanneer de bedieningsindicator brandt, wordt de werkingsstand Zelfreiniging uitgevoerd. Blz. 12
Multisysteemfunctie	
De binnenuit die niet in werking is, wordt warm en er is een geluid dat lijkt op stromend water, in de unit te horen.	<ul style="list-style-type: none"> Door een binnenuit die niet in werking is, blijft toch een kleine hoeveelheid koelmiddel stromen.
Als de stand verwarmen wordt geselecteerd, zal de unit niet direct met verwarmen beginnen.	<ul style="list-style-type: none"> Als het verwarmen wordt gestart tijdens het ontdooien van de buitenunit, dan duurt het enkele minuten (max. 10 minuten) voordat er warme lucht uit de unit wordt geblazen.
Buitenunit	
De ventilator van de buitenunit draait niet, ook al is de compressor in werking. Als de ventilator begint te draaien, stopt hij snel weer.	<ul style="list-style-type: none"> Als de buitentemperatuur tijdens het koelen erg laag is, werkt de ventilator met tussenpozen om voldoende koelwerking te verkrijgen.
De buitenunit lekt water.	<ul style="list-style-type: none"> Tijdens de werkingsstanden koelen en drogen worden leidingen en hun koppelingen afgekoeld, waardoor op hun buitenkant condens kan ontstaan. Tijdens verwarmen kan condenswater op de warmtewisselaar ontstaan en naar beneden druppen. Tijdens verwarmen zorgt de ontdooifunctie ervoor dat ijs op de buitenunit smelt en als water naar beneden drupt.
Er komt witte rook uit de buitenunit.	<ul style="list-style-type: none"> Tijdens verwarmen ontstaat door het ontdooien stoom, die op witte rook lijkt.
Afstandsbediening	
Het display van de afstandsbediening is niet zichtbaar of is vaag. De binnenuit reageert niet op het signaal van de afstandsbediening.	<ul style="list-style-type: none"> Zijn de batterijen leeg? Blz. 5 Bevinden de polen (+, -) van de batterijen zich in de juiste positie? Blz. 5 Hebt u op de reset-toets gedrukt na vervanging van de batterijen? Blz. 5 Is de instelling voor de installatie van meerdere binnenuits dezelfde als voor de vervanging van de batterijen? Blz. 5 Wordt er op toetsen van de afstandsbediening van andere elektrische apparaten gedrukt? Afhankelijk van de omstandigheden in de ruimte ontvangt de binnenuit het signaal mogelijk niet goed. Ga dicht bij de binnenuit staan en bedien de afstandsbediening.
Koelt of verwarmt niet	
De airconditioner koelt of verwarmt niet voldoende.	<ul style="list-style-type: none"> Is de juiste temperatuur ingesteld? Blz. 6 Is de juiste ventilatorsnelheid ingesteld? Zet de ventilatorsnelheid op Hoog of Superhoog. Blz. 7 Zijn de filters schoon? Blz. 12 Is de ventilator of de warmtewisselaar van de binnenuit schoon? Wordt de luchtinlaat of -uitlaat van de binnen- of buitenunit geblokkeerd? Staat er een raam of deur open? Het kan gebeuren dat de ingestelde temperatuur pas na enige tijd of helemaal niet wordt bereikt, afhankelijk van de afmetingen van de ruimte, de omgevingstemperatuur en dergelijke.
De ruimte wordt niet voldoende gekoeld.	<ul style="list-style-type: none"> Als u in een ruimte een ventilator of gasfornuis gebruikt, wordt het koelsysteem zwaarder belast. Hierdoor kan het koelend vermogen mogelijk onvoldoende zijn. Als de buitentemperatuur erg hoog is, kan het koelend vermogen mogelijk niet voldoende zijn.
De ruimte wordt niet voldoende verwarmd.	<ul style="list-style-type: none"> Als de buitentemperatuur erg laag is, kan de verwarmingscapaciteit mogelijk niet voldoende zijn.
In de bedrijfsstand verwarmen wordt de lucht niet snel uitgeblazen.	<ul style="list-style-type: none"> Wacht even totdat de airconditioner gereed is om warme lucht uit te blazen.
Luchtstroom	
De lucht uit de binnenuit ruikt vreemd.	<ul style="list-style-type: none"> Zijn de filters schoon? Blz. 12 Is de ventilator of de warmtewisselaar van de binnenuit schoon? De airconditioner kan geuren opnemen van muren, vloerkleden, meubilair, kleding e.d. en deze samen met de lucht uitblazen.

OPLOSSEN VAN PROBLEMEN

Symptoom	Uitleg en controlepunten
Geluid	
Een krakend geluid is te horen.	<ul style="list-style-type: none"> Dit geluid ontstaat doordat onderdelen zoals het voorpaneel uitzetten en krimpen vanwege temperatuursveranderingen.
U hoort een "borrelend" geluid.	<ul style="list-style-type: none"> Dit geluid hoort u wanneer bij het inschakelen van afzuiging of ventilator buitenlucht wordt aangezogen via de afvoerslang, waardoor water dat zich in de afvoerslang bevindt naar buiten spuit. U hoort dit geluid ook wanneer buitenlucht in de afvoerslang wordt geblazen door sterke wind.
De binneneenheid maakt mechanische geluiden.	<ul style="list-style-type: none"> Dit geluid ontstaat wanneer de ventilator of de compressor wordt in- of uitgeschakeld.
Het stromen van water is te horen.	<ul style="list-style-type: none"> Dit geluid ontstaat wanneer er koelmiddel of gecondenseerd water in de airconditioner stroomt.
Soms is een sissend geluid te horen.	<ul style="list-style-type: none"> Dit geluid ontstaat wanneer de stroming van het koelmiddel door de airconditioner verandert.
Het verwarmen stopt en het geluid is hoorbaar.	<ul style="list-style-type: none"> De buitenunit ontdooit. Verwarmen start nadat de bevroering op de buitenunit is verwijderd. Dit kan 2 tot 10 minuten duren. Krakend geluid, geluid van stromend water, hoorbaar sissend en fluitend geluid.
Timer	
De weektimer werkt niet volgens de instellingen.	<ul style="list-style-type: none"> Is de ON/OFF-timer ingesteld? Blz. 8 Breng de instellingsgegevens van de weektimer nogmaals over naar de binneneenheid. Wanneer de gegevens goed zijn ontvangen, zendt de binneneenheid een lange pieptoon uit. Als de gegevens niet worden ontvangen, hoort u 3 korte pieptonen. Zorg dat de gegevens goed worden ontvangen. Blz. 10 In geval van een stroomonderbreking waarbij de netspanning wordt uitgeschakeld, geeft de klok van de binneneenheid niet meer de juiste tijd aan. De weektimer zou hierdoor mogelijk niet goed kunnen werken. Zorg dat de afstandsbediening zich op een plaats bevindt waar de binneneenheid het signaal kan ontvangen. Blz. 4
De unit start/stopt zonder aanleiding.	<ul style="list-style-type: none"> Is de weektimer ingesteld? Blz. 10
Wi-Fi interface	
Als er bij het configureren van de verbinding of tijdens het gebruik fouten optreden.	Raadpleeg de SETUPHANDLEIDING. Ga naar de onderstaande website voor de SETUPHANDLEIDING. https://www.melcloud.com/Support
Andere	
De aluminium koelrib aan de rand van de warmtewisselaar is verkleurd en lijkt verbrand.	<ul style="list-style-type: none"> Dit is een verkleuring van de coatinghars die is ontstaan door de lashitte tijdens het productieproces van de warmtewisselaar. De bediening van de airconditioner is niet de oorzaak van deze verkleuring. Het heeft geen invloed op de prestaties van de warmtewisselaar noch op het gebruik van de airconditioner.

Zet in de volgende gevallen de airconditioner uit en raadpleeg uw leverancier.

- Wanneer water uit de binneneenheid lekt of druppelt.
- Wanneer de linkse bedieningsindicator knippert.
- Wanneer de netschakelaar vaak uit gaat.
- De signalen van de afstandsbediening worden mogelijk niet goed ontvangen in een ruimte waar TL-verlichting (bijv. van het invertertype) wordt gebruikt.
- De werking van de airconditioner stoort de radio- en tv-ontvangst. Voor het betreffende apparaat kan een antenneversterker nodig zijn.
- Wanneer er een abnormaal geluid te horen is.
- Wanneer een koelmiddellekkage wordt geconstateerd.

ALS U DE AIRCONDITIONER VOOR LANGERE TIJD NIET GEBRUIKT

1 Gebruik het apparaat 3 à 4 uur lang in de stand Koelen met de hoogste temperatuur ingesteld of in de stand Ventilator. **Blz. 6**

- Hierdoor wordt de binnenkant van de unit droog.
- Als er vocht in de airconditioner zit, kan dit leiden tot groei van fungi zoals schimmels.

2 Druk op  om de werking te stoppen.

3 Zet de netschakelaar uit en/of trek de netsnoerstekker uit het stopcontact.

4 Verwijder alle batterijen uit de afstandsbediening.

Wanneer de airconditioner opnieuw wordt gebruikt:

1 Reinig het luchtfilter. **Blz. 12**

2 Controleer of de luchtinlaat en -uitlaat van de binnen- en buitenunits niet worden geblokkeerd.

3 Controleer of de aardedraad juist is aangesloten.

4 Raadpleeg "UIT TE VOEREN HANDELINGEN VOOR INGEBRUIKNAME" en volg de instructies. **Blz. 5**

INSTALLATIEPLAATS EN ELEKTRISCHE VOORZIENINGEN

Installatieplaats

Vermijd installatie van de airconditioner op de volgende plaatsen.

- Op plaatsen met veel machineolie.
- In zoute gebieden, bijvoorbeeld aan de kust.
- In de buurt van sulfidegas, bijvoorbeeld bij hete bronnen, rioleringen en afvalwater.
- Waar olie rondspat of veel vette rook is (zoals in keukens en fabrieken waar de eigenschappen van kunststof kunnen worden gewijzigd of beschadigd).
- Waar hoogfrequente of draadloze apparatuur aanwezig is.
- Waar de lucht uit de luchtuitlaat van de buitenunit wordt geblokkeerd.
- Waar het geluid of de lucht die door de buitenunit wordt geproduceerd, storend is voor burelen.
- Monteer de binnenunit bij voorkeur op een hoogte van 1,8 m tot 2,3 m. Raadpleeg uw dealer als dit onmogelijk is.
- Gebruik de airconditioner niet tijdens het uitvoeren of afwerken van bouwwerkzaamheden binnenshuis of wanneer de vloer in de was wordt gezet. Na dergelijke werkzaamheden dient u de ruimte goed te ventileren voordat u de airconditioner weer in gebruik neemt. Als u dit niet doet, kunnen vluchtige elementen in de airconditioner blijven zitten, resulterend in waterlekkage of condensdruppels.

Voor de Wi-Fi interface

- De binnenunit moet worden geïnstalleerd in kamers met meer vloeroppervlak dan het aangegeven vloeroppervlak. Raadpleeg uw leverancier.
- Gebruik de Wi-Fi interface niet in de buurt van medische elektrische apparatuur of mensen met een medisch apparaat zoals een pacemaker of een implanteerbare cardioverter-defibrillator. Dit kan anders leiden tot ongevallen als gevolg van storing in de medische apparatuur of het medische apparaat.
- Deze apparatuur moet worden geïnstalleerd en bediend op minimaal 20 cm afstand van de gebruiker of omstanders.
- Gebruik de Wi-Fi interface niet in de buurt van andere draadloze apparaten, magnetrons, draadloze telefoons of faxapparatuur. Dit kan anders leiden tot storingen.

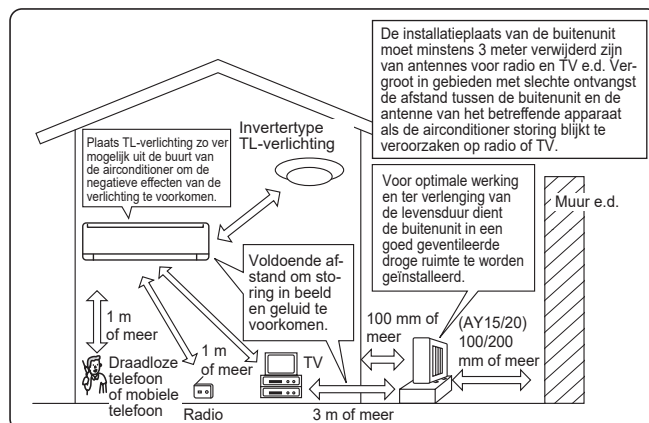

Elektrische voorzieningen

- Zorg voor een aparte groep waar alleen de airconditioner op aangesloten is.
- Let erop dat de netschakelaar voldoende capaciteit heeft.

Neem contact op met uw leverancier indien u nog vragen hebt.

TECHNISCHE GEGEVENS

Model	Binnen		MSZ-AY15VGK(P)		MSZ-AY20VGK(P)		
	Buiten		MUZ-AY15VG		MUZ-AY20VG		
Functie			Koelen	Verwarmen	Koelen	Verwarmen	
Stroomvoorziening			~ /N, 230 V, 50 Hz				
Capaciteit	kW		1,5	2,0	2,0	2,5	
Invoer	kW		0,37	0,5	0,46	0,6	
Gewicht	Binnen	kg	VGKP: 9,1, VGK: 8,9				
	Buiten	kg	23		27,5		
Hoeveelheid koelmiddel (R32)	kg		0,49		0,55		
IP-waarde	Binnen		IP 20				
	Buiten		IP 24				
Toelaatbare maximale bedrijfsdruk	Inlaatzijde		MPa				
	Uitlaatzijde		MPa				
Geluidsniveau (SPL)	Binnen (Superhoog/Hoog/Medium/Laag/Stil)		dB(A)	40/35/30/26/19	40/35/30/26/19	42/35/30/26/19	42/35/30/26/19
	Buiten		dB(A)	45	45	47	48

Technische gegevens voor binnen bij multi-aansluiting VERORDENING (EU) 2016/2281

Model	Binnen		MSZ-AY15VGK(P)	MSZ-AY20VGK(P)	
Capaciteit	Koelen	Waarneembaar	kW	1,27	1,50
		Latent	kW	0,23	0,50
	Verwarmen	kW	1,70	2,30	
Invoer			kW	0,017	0,019
Geluidsniveau (Geluidsvermogensniveau)	Superhoog/Hoog/Medium/Laag/Stil		dB(A)	59/50/45/41/36	60/50/45/41/36

Gegarandeerd werkbereik

	Binnen	Buiten		
		MUZ-AY15VG	MUZ-AY20VG	
Koelen	Bovengrens	32°C DB 23°C WB	46°C DB —	46°C DB —
	Ondergrens	21°C DB 15°C WB	-10°C DB —	-10°C DB —
Verwarmen	Bovengrens	27°C DB —	24°C DB 18°C WB	24°C DB 18°C WB
	Ondergrens	20°C DB —	-15°C DB -16°C WB	-20°C DB -21°C WB

DB: Droge temperatuur
WB: Natte temperatuur

Opmerking:

Temperatuurwaarden
Koelen — Binnen: 27°C DB, 19°C WB
Buiten: 35°C DB
Verwarmen — Binnen: 20°C DB
Buiten: 7°C DB, 6°C WB

Wi-Fi interface

Model	MAC-577IF2-E
Ingangsvoltage	12,7 V gelijkspanning (van binnenunit)
Stroomverbruik	MAX. 2 W
Afmeting HxBxD (mm)	73,5x41,5x18,5
Gewicht (g)	46 (inclusief kabel)
Zendervermogen (MAX.)	20 dBm @IEEE 802.11b
RF-kanaal	1 k~13 k (2.412~2.472 MHz)
Radioprotocol	IEEE 802.11b/g/n (20)
Encryptie	AES
Authenticatie	WPA2-PSK
Softwareversie	XX.00

Ga naar de onderstaande website voor de Declaration of Conformity (Conformiteitsverklaring).
<http://www.mitsubishielectric.com/ldg/ibim/>

Wi-Fi interface setting information

Indoor unit model name	
Indoor unit serial number	
Outdoor unit model name	
Outdoor unit serial number	
Wi-Fi interface MAC address (MAC)	
Wi-Fi interface serial number (ID)	
Wi-Fi interface SSID (SSID)	
Wi-Fi interface KEY (KEY)	
System commissioning date	
Wi-Fi interface installation date	

Installer contact details

Name	
Telephone number	

MEMO

.....

.....

.....

.....

.....

.....

.....

.....

.....

.....

.....

.....

.....

.....

Name of Importer:

Mitsubishi Electric Europe B.V.
 Capronilaan 34, 1119 NS, Schiphol Rijk, The Netherlands

French Branch
 2, Rue De L'Union, 92565 RUEIL MAISON Cedex

German Branch
 Mitsubishi-Electric-Platz 1
 40882 Ratingen North Rhine-Westphalia Germany

Belgian Branch
 8210 Loppem, Autobaan 2, Belgium

Irish Branch
 Westgate Business Park, Ballymount Road, Upper Ballymount, Dublin 24, Ireland

Italian Branch
 Via Energy Park, 14 20871 Vimercate (MB), Italy

Norwegian Branch
 Gneisveien 2D, 1914 Ytre Enebakk, Norway

Portuguese Branch
 Avda. do Forte 10, 2794-019 Carnaxide, Lisbon, Portugal

Spanish Branch
 Av. Castilla, 2 Parque Empresarial San Fernando - Ed. Europa, 28830 San Fernando de Henares (Madrid), Spain

Scandinavian Branch
 Hammarbacken 14, P.O. Box 750, SE-19127, Sollentuna, Sweden

UK Branch
 Travellers Lane, Hatfield, Hertfordshire, AL10 8XB. England, UK

Polish Branch
 Krakowska 50, PL-32-083 Balice, Poland

MITSUBISHI ELECTRIC TURKEY ELEKTRİK ÜRÜNLERİ A.Ş
 Şerifali Mahallesi Kale Sokak No: 41 34775 Ümraniye, İstanbul, Turkey



UK DECLARATION OF CONFORMITY

MITSUBISHI ELECTRIC CONSUMER PRODUCTS (THAILAND) CO., LTD
700/406 MOO 7, TAMBON DON HUA ROH, AMPHUR MUANG, CHONBURI 20000, THAILAND

hereby declares under its sole responsibility that the air conditioner(s) and heat pump(s) for use in residential, commercial, and light-industrial environments described below:

**MITSUBISHI ELECTRIC, MSZ-AY15VGK/MUZ-AY15VG, MSZ-AY15VGK/MUZ-AY15VG,
MSZ-AY20VGK/MUZ-AY20VG, MSZ-AY20VGK/MUZ-AY20VG**

is/are in conformity with provisions of the following UK legislation

Radio Equipment Regulations 2017
The Supply of Machinery (Safety) Regulations 2008
The Restriction of the Use of Certain Hazardous Substances in Electrical and Electronic Equipment Regulations 2012

Issued: 3 July, 2023
THAILAND

Yukihiro KITAMURA
Manager, Quality Assurance Department

EU DECLARATION OF CONFORMITY
EU-KONFORMITÄTSERKLÄRUNG
DÉCLARATION DE CONFORMITÉ UE
EU-CONFORMITEITSVERKLARING
DECLARACIÓN DE CONFORMIDAD UE
DICHIARAZIONE DI CONFORMITÀ UE
ΔΗΛΩΣΗ ΣΥΜΜΟΡΦΩΣΗΣ ΕΕ
DECLARAÇÃO DE CONFORMIDADE UE
EU-OVERENSSTEMMELSESERKLÆRING

EG-DEKLARATION OM ÖVERENSSTÄMMELSE
AB UYGUNLUK BEYANI
ЕС ДЕКЛАРАЦИЯ ЗА СЪОТВЕТСТВИЕ
DEKLARACJA ZGODNOŚCI UE
EU-ERKLÆRING OM SAMSVAR
EU-VAATIMUSTENMUKAISUUSVAKUUTUS
EU PROHLÁŠENÍ O SHODĚ
EU VYHLÁŠENIE O ZHODE
EU MEGFELELŐSÉGI NYILATKOZAT

IZJAVA EU O SKLADNOSTI
DECLARAȚIE DE CONFORMITATE UE
EL-I VASTAVUSDEKLARATSIOON
ES ATBILSTĪBAS DEKLARĀCIJA
ES ATITIKTIES DEKLARACIJA
EU IZJAVA O SUKLADNOSTI
EU IZJAVA O USAGLAŠENOSTI

MITSUBISHI ELECTRIC CONSUMER PRODUCTS (THAILAND) CO., LTD
700/406 MOO 7, TAMBON DON HUA ROH, AMPHUR MUANG, CHONBURI 20000, THAILAND

hereby declares under its sole responsibility that the air conditioner(s) and heat pump(s) for use in residential, commercial, and light-industrial environments described below:
erklärt hiermit auf seine alleinige Verantwortung, dass die Klimaanlage(n) und Wärmepumpe(n) für das häusliche, kommerzielle und leichtindustrielle Umfeld wie unten beschrieben:
déclare par la présente et sous sa propre responsabilité que le(s) climatiseur(s) et la/les pompe(s) à chaleur destinés à un usage dans des environnements résidentiels, commerciaux et d'industrie légère décrits ci-dessous :
verklaart hierbij onder eigen verantwoordelijkheid dat de voor huishoudelijke, handels- en lichtindustriële omgevingen bestemde airconditioner(s) en warmtepomp(en) zoals onderstaand beschreven:
por la presente declara, bajo su exclusiva responsabilidad, que el(los) acondicionador(es) de aire y la(s) bomba(s) de calor previsto(s) para su uso en entornos residenciales, comerciales y de industria ligera que se describen a continuación:
conferma con la presente, sotto la sua esclusiva responsabilità, che i condizionatori d'aria e le pompe di calore destinati all'utilizzo in ambienti residenziali, commerciali e semi-industriali e descritti di seguito:
με το παρόν δηλώνει με αποκλειστική ευθύνη ότι το ή τα κλιματιστικά και η ή οι αντλίες θερμότητας για χρήση σε οικιακά, εμπορικά και ελαφρά βιομηχανικά περιβάλλοντα που περιγράφονται παρακάτω:
declara pela presente, e sob sua exclusiva responsabilidade, que o(s) aparelho(s) de ar condicionado e a(s) bomba(s) de calor destinados a utilização em ambientes residenciais, comerciais e de indústria ligeira descritos em seguida:
erklærer hermed under eneansvar, at det/de herunder beskrevne airconditionanlæg og varmepumpe(r) til brug i beboelses- og erhvervmiljøer samt i miljøer med let industri inlygget hærmæd att luftkonditioneringarna och varmepumparna som beskrivs nedan för användning i bostäder, kommersiella miljöer och lätta industriella miljöer:
ev, ticaret ve hafif sanayi ortamlarında kullanıma yönelik aşağıda açıklanan klima ve ısıtma pompalarını ilgili aşağıdaki hususları yalnızca kendi sorumluluğunda olmak üzere beyan eder:
декларира с настоящата на своя собствена отговорност, че климатикът(те) и термомпата(ите), посочени по-долу и предназначени за употреба в жилищни, търговски и лекопромишлени среди:
niniejszym oświadczam na swoją wyłączną odpowiedzialność, że klimatyzatory i pompy ciepła do zastosowań w środowisku mieszkalnym, handlowym i lekko przemysłowym opisane poniżej:
erklærer et fullstendig ansvar for undernevnte klimaanlegg og varmepumper ved bruk i boliger, samt kommersielle og lettindustrielle miljøer:
vakuuttaa täten yksinomaisella vastuullaan, että jäljempänä kuvatuut asuinrakennuksiin, pientoimilisuuskäyttöön ja kaupalliseen käyttöön tarkoitettut ilmastointilaitteet ja lämpöpumpat: tímto na vlastní odpovědnost prohlašuje, že níže popsané klimatizační jednotky a tepelná čerpadla pro použití v obytných a obchodních prostředích a prostředích lehkého průmyslu:
týmto na svoju výlučnú zodpovednosť vyhlasuje, že nasledovné klimatizačné jednotky a tepelné čerpadlá určené na používanie v obytných a obchodných priestoroch a v prostredí ľahkého priemyslu:
alulírott kizárólagos felelősségére nyilatkozik, hogy az alábbi lakossági, kereskedelmi és kisipari környezetben való használatra szánt klímaberendezés(ek) és hőszivattyú(k):
na lastno odgovornost izjavlja, da so spodaj opisane klimatske naprave in toplotne črpalke, namenjene za uporabo v stanovanjskih, poslovnih in lahkoindustrijskih okoljih:
declara prin prezenta, pe proprie răspundere, faptul că aparatele de climatizare și pompele de căldură descrise mai jos și destinate utilizării în medii rezidențiale, comerciale și din industria ușoară:
kinnitab oma ainuvastutuse, et allpool toodud elu-, äri- ja kergtööstuskeskkondades kasutamiseks mõeldud kliimaseadmed ja soojuspumbad:
ar šo, vienpersoniski uzņemoties atbildību, paziņo, ka tālāk aprakstītais(-tie) gaisa kondicionētājs(-i) un siltumsūkņis(-i) ir paredzēti lietošanai dzīvojamajās, komercdarbības un vieglās rūpniecības telpās, kas aprakstītas tālāk:
šiuo vien tik savo atsakomybe pareiškia, kad toliau apibūdintais (-iai) oro kondicionierius (-iai) ir šilumos siurblys (-iai), skirtas (-i) naudoti toliau apibūdintose gyvenamosiose, komercinėse ir lengvosios pramonės aplinkose:
ovime izjavljuje pod isključivom odgovornošću da je/su klimatizacijski uređaj(i) i toplinska dizalica(e) opisan(i) u nastavku namijenjen(i) za upotrebu u stambenim i poslovnim okruženjima te okruženjima lake industrije:
ovim izjavljuje na svoju isključivu odgovornost da su klima-uređaji i toplotne pumpe za upotrebu u stambenim, komercijalnim okruženjima i okruženjima lake industrije opisani u nastavku:

**MITSUBISHI ELECTRIC, MSZ-AY15VGK/MUZ-AY15VG, MSZ-AY15VGK/MUZ-AY15VG,
MSZ-AY20VGK/MUZ-AY20VG, MSZ-AY20VGK/MUZ-AY20VG**

is/are in conformity with provisions of the following Union harmonisation legislation.
die Bestimmungen der folgenden Harmonisierungsrechtsvorschriften der Union erfüllt/ erfüllen.
est/sont conforme(s) aux dispositions de la législation d'harmonisation de l'Union suivante.
voldoet/voldoen aan bepalingen van de volgende harmonisatiewetgeving van de Unie.
cumple(n) con las disposiciones de la siguiente legislación de armonización de la Unión.
sono in conformità con le disposizioni della seguente normativa dell'Unione sull'armonizzazione.
συμμορφώνονται με τις διατάξεις της ακόλουθης νομοθεσίας εναρμόνισης της Ένωσης.
está/estão em conformidade com as disposições da seguinte legislação de harmonização da União.
er i overensstemmelse med bestemmelserne i følgende harmoniserede EU-lovgivning.
uppfyller villkoren i följande harmoniserade föreskrifter inom unionen.
aşağıdaki Avrupa Birliği uyumlaştırma mevzuatının hükümlerine uygundur.
е/са в съответствие с разпоредбите на следното законодателство на Съюза за хармонизация.

są zgodne z przepisami następującego unijnego prawodawstwa harmonizacyjnego.
ov i samsvar med forskriftene til følgende EU-lovgivning om harmonisering.
ovat seuraavan unionin yhdenmukaistamislainsäädännön säännösten mukaisia.
jsou v souladu s ustanoveními následujících harmonizačních právních předpisů Unie.
spĺňajú ustanovenia nasledujúcich harmonizovaných noriem EÚ.
megfelel(nek) az Unió alábbi harmonizációs jogszabályi előírásainak.
v skladu z določbami naslednje usklajevalne zakonodaje Unije.
sunt în conformitate cu dispozițiile următoare legislații de armonizare a Uniunii.
vastavad järgmiste Euroopa Liidu ühtlustatud õigusaktide sätetele.
atbilst šādiem ES harmonizētajiem tiesību aktu noteikumiem.
taip pat atitinka kitų toliau išvardytų suderintųjų Sąjungos direktyvų nuostatas.
sukladan(i) odredbama sljedećeg zakonodavstva Unije za sukladnost.
u skladu sa odredbama sljedećeg usklađivanja zakonodavstva Unije.

2014/53/EU: Radio Equipment Directive
2006/42/EC: Machinery Directive
2011/65/EU, (EU) 2015/863 and (EU) 2017/2102: RoHS Directive

Issued:
THAILAND

3 July, 2023

Yukihiro KITAMURA
Manager, Quality Assurance Department

MITSUBISHI ELECTRIC CORPORATION

HEAD OFFICE: TOKYO BUILDING, 2-7-3, MARUNOUCHI, CHIYODA-KU, TOKYO 100-8310, JAPAN

DG79A08PH02