

FLOOR-TYPE AIR CONDITIONERS

INDOOR UNIT

MFZ-KT25VG MFZ-KT35VG MFZ-KT50VG MFZ-KT60VG



OPERATING INSTRUCTIONS

BEDIENUNGSANLEITUNG

NOTICE D'UTILISATION

BEDIENINGSINSTRUCTIES

MANUAL DE INSTRUCCIONES

LIBRETTO D'ISTRUZIONI

ΟΔΗΓΙΕΣ ΛΕΙΤΟΥΡΓΙΑΣ

INSTRUÇÕES DE OPERAÇÃO

BETJENINGSVEJLEDNING

BRUKSANVISNING

РЪКОВОДСТВО ЗА ЕКСПЛОАТАЦИЯ

INSTRUKCJA OBSŁUGI

BRUKSANVISNING

KÄYTTÖOHJEET

NÁVOD K OBSLUZE

NÁVOD NA OBSLUHU

HASZNÁLATI ÚTMUTATÓ

NAVODILA ZA UPORABO

INSTRUCȚIUNI DE UTILIZARE

KASUTUSJUHEND

LIETOŠANAS INSTRUKCIJAS

NAUDOJIMO INSTRUKCIJA

UPUTE ZA UPORABU

UPUTSTVA ZA RUKOVANJE

English

Deutsch

Français

Nederlands

Español

Italiano

Ελληνικά

Português

Dansk

Svenska

Български

Polski

Norsk

Suomi

Čeština

Slovenčina

Magyar

Slovenščina

Română

Eesti

Latviski

Lietuviškai

Hrvatski

Srpski

INHOUDSOPGAVE

■ VEILIGHEIDSVOORSCHRIFTEN	1
■ WEGGOOIEN	3
■ NAAM VAN ELK ONDERDEEL	3
■ UIT TE VOEREN HANDELINGEN VOOR INGEBRUIKNAME	4
■ WERKINGSSTANDEN SELECTEREN	5
■ VENTILATORSNELHEID EN LUCHTSTROOMRICHTING INSTELLEN	6
■ I-SAVE-BEDRIJF	7
■ ECONO COOL-BEDIENING	7
■ ON/OFF TIMER (TIMERBEDIENING)	7
■ WEEKLY TIMER-BEDIENING	8
■ REINIGEN	9
■ OPLOSSEN VAN PROBLEMEN	10
■ ALS U DE AIRCONDITIONER VOOR LANGERE TIJD NIET GEBRUIKT	11
■ INSTALLATIEPLAATS EN ELEKTRISCHE VOORZIENINGEN	11
■ TECHNISCHE GEGEVENS	12

NL

VEILIGHEIDSVOORSCHRIFTEN

Betekenis van de pictogrammen op de binnenunit en/of buitenunit

	WAARSCHUWING (Brandgevaar)	Deze unit maakt gebruik van een brandbaar koelmiddel. Als er koelmiddel lekt en dit in contact komt met vuur of een warmtebron, ontstaat er een schadelijk gas en bestaat er brandgevaar.
	Lees de BEDIENINGSINSTRUCTIES zorgvuldig voor ingebruikname.	
	Onderhoudsmonteurs zijn verplicht om de BEDIENINGSINSTRUCTIES en de INSTALLATIEHANDLEIDING zorgvuldig te lezen voor ingebruikname.	
	Raadpleeg voor meer informatie de BEDIENINGSINSTRUCTIES, de INSTALLATIEHANDLEIDING en dergelijke.	

- Dit apparaat bevat draaiende delen en onderdelen die een elektrische schok kunnen veroorzaken. Lees daarom deze veiligheidsvoorschriften voor gebruik goed door.
- Neem de hier gegeven voorschriften en waarschuwingen in acht, want ze zijn belangrijk voor uw veiligheid.
- Bewaar deze handleiding als u haar gelezen hebt samen met de installatievoorschriften op een handige plaats voor latere raadpleging.

Waarschuwingssymbolen en hun betekenis

- WAARSCHUWING:** Onjuist handelen kan ernstige gevaren opleveren, met een kans op zwaar letsel of overlijden.
- VOORZICHTIG:** Onjuist handelen kan afhankelijk van de omstandigheden ernstige gevaren opleveren.

Overige waarschuwingssymbolen in deze handleiding





- : Beslist niet doen.
- : Volg altijd de aanwijzingen op.
- : Nooit uw vingers of iets anders hier in steken.
- : Ga niet op de binnen- of buitenunit staan en zet er geen voorwerpen op.
- : Gevaar voor elektrische schokken. Pas op.
- : Trek de stekker van het netsnoer uit het stopcontact.
- : Schakel de spanning uit.
- : Brandgevaar.

WAARSCHUWING	
	<p>Sluit het netsnoer niet aan op een tussengelegen stopcontact, gebruik geen verlengsnoer en sluit niet meerdere apparaten aan op één stopcontact.</p> <ul style="list-style-type: none"> • Dit kan oververhitting, vuur of een elektrische schok veroorzaken.
	<p>Zorg ervoor dat de stekker niet vuil is en steek hem goed in het stopcontact.</p> <ul style="list-style-type: none"> • Een vuile stekker kan vuur of een elektrische schok veroorzaken.
	<p>Bundel het netsnoer niet samen, trek niet aan het netsnoer, beschadig het netsnoer niet en wijzig niets aan het netsnoer. Stel het netsnoer niet bloot aan hitte of plaats er ook geen zware objecten op.</p> <ul style="list-style-type: none"> • Dit kan vuur of een elektrische schok veroorzaken.
	<p>Zet de netschakelaar niet UIT/AAN en maak de netsnoerstekker niet los en vast terwijl het apparaat in werking is.</p> <ul style="list-style-type: none"> • Dit kan vonken veroorzaken waardoor er brand kan ontstaan. • Zorg ervoor dat u de netschakelaar UIT zet of de stekker losmaakt nadat u de binnenunit met de afstandsbediening UIT hebt gezet.
	<p>Stel uw lichaam niet langdurig aan de directe koude luchtstroom bloot.</p> <ul style="list-style-type: none"> • Dit kan schadelijk zijn voor uw gezondheid.

	<p>De gebruiker mag de unit niet installeren, verplaatsen, demonteren, wijzigen of repareren.</p> <ul style="list-style-type: none"> • Een airconditioner die verkeerd wordt bediend, kan brand, elektrische schokken, verwondingen, waterlekages, enz. veroorzaken. Raadpleeg uw leverancier. • Indien het netsnoer beschadigd is, moet het vervangen worden door de fabrikant of zijn serviceorganisatie om gevaar te vermijden.
	<p>Zorg dat er niets anders dan het voorgeschreven koelmiddel R32/R410A in het koelmiddelcircuit komt wanneer de airconditioner wordt geïnstalleerd, verplaatst of onderhouden.</p> <ul style="list-style-type: none"> • De aanwezigheid van andere stoffen, zoals lucht, kan abnormale drukverhoging veroorzaken die kan leiden tot een explosie of lichamelijk letsel. • Als u een ander koelmiddel dan het voorgeschreven koelmiddel gebruikt, kan dit leiden tot mechanische storingen, systeemstoringen of uitval van de unit. In het slechtste geval kan de productveiligheid ernstig in het geding komen.
	<p>Dit apparaat is niet bedoeld voor gebruik door personen (waaronder kinderen) met verminderde lichamelijke, zintuiglijke of geestelijke vermogens of zonder de vereiste ervaring en kennis, tenzij zij onder toezicht staan van een persoon die verantwoordelijk is voor hun veiligheid of als zij met betrekking tot het gebruik van het apparaat zijn geïnstrueerd door een dergelijke persoon.</p>
	<p>Toezicht op kinderen is vereist om te zorgen dat zij niet met het apparaat spelen.</p>

VEILIGHEIDSVORSCHRIFTEN

	Zet de netschakelaar niet UIT, behalve in het geval van brandlucht of bij het uitvoeren van onderhoud of inspectie. <ul style="list-style-type: none"> De koelmiddellekkage kan niet worden gedetecteerd, en dit kan brand veroorzaken.
	Installeer het apparaat niet op een plaats die mogelijk aan rook, gas of chemicaliën wordt blootgesteld. <ul style="list-style-type: none"> Gebruik geen gasapparatuur voor propaan, butaan of methaan, insecten- en andere sprays, en verf in de buurt van de binneneenheid. De koelmiddelsensor reageert hierop en toont een fout. Dit kan ertoe leiden dat de unit stopt met werken.
	(Procedure in het geval dat koelmiddel lekt) Als koelmiddel lekt, doof dan vuurbronnen zoals verwarmingsapparatuur en ventileer de ruimte goed door het raam te openen. <ul style="list-style-type: none"> Neem vervolgens contact op met uw leverancier. De binneneenheid verspreidt het koelmiddel in de stand FAN ter voorkoming van brand. Zet de netschakelaar in deze situatie niet UIT.
	Steek geen vingers, een stok of andere objecten in de luchtinlaat of -uitlaat. <ul style="list-style-type: none"> U kunt gewond raken omdat de ventilator tijdens het gebruik met hoge snelheid ronddraait.
	Zet de airconditioner uit en maak de stekker los of zet de netschakelaar UIT als er zich een abnormale situatie (bijv. brandlucht) voordoet. <ul style="list-style-type: none"> Als het apparaat tijdens een abnormale situatie in werking blijft, kan dit een storing, vuur of een elektrische schok veroorzaken. Raadpleeg in dit geval uw leverancier.
	Als de airconditioner niet koelt of verwarmt, is het mogelijk dat er koelmiddel lekt. Als er koelmiddel lekt, ventileert u de ruimte goed en raadpleegt u onmiddellijk uw leverancier. Zet de netschakelaar niet UIT. Vraag de servicemonteur om meer informatie als het koelmiddel in de unit moet worden vervangen. <ul style="list-style-type: none"> Het in de airconditioner gebruikte koelmiddel is niet schadelijk. Normaal gesproken lekt het niet. Als er echter koelmiddel lekt en dit in contact komt met vuur of een warmtebron, zoals een ventilatorverwarming, petroleumkachel of fornuis, ontstaat er een schadelijk gas en bestaat er brandgevaar.
	De gebruiker mag de binnenkant van de binneneenheid nooit schoonmaken. Neem contact op met uw dealer als de binnenkant van de unit moet worden schoongemaakt. <ul style="list-style-type: none"> Ongeschikte reinigingsmiddelen kunnen kunststof onderdelen in de unit beschadigen waardoor er water kan gaan lekken. Als reinigingsmiddelen in contact komen met elektrische onderdelen of de motor, kan er een storing of brand ontstaan. Het apparaat moet zich in een kamer bevinden zonder continu functionerende ontstekingsbronnen (zoals open vuur, een functionerend gastaestof of een functionerende elektrische kachel). Houd er rekening mee dat koelmiddelen geurloos kunnen zijn. Gebruik geen middelen om het ontdooiingsproces te versnellen of het apparaat te reinigen die niet zijn aanbevolen door de fabrikant. Niet doorboren of verbranden.
	Dit apparaat moet worden geïnstalleerd in een ruimte met een grote vloeroppervlakte dan in de installatiehandleiding van de buitenunit wordt aangegeven. <ul style="list-style-type: none"> Raadpleeg de installatiehandleiding van de buitenunit.
	Dit toestel is bedoeld voor gebruik door deskundige of getrainde gebruikers in winkels, in de lichte industrie en op boerderijen, of voor commercieel gebruik door leken.
 VOORZICHTIG	
	Raak de luchtinlaat of de aluminium koelribben van de binneneenheid/buitenunit niet aan. <ul style="list-style-type: none"> U kunt hierdoor gewond raken.
	Gebruik geen insecticiden of brandbare sprays op de unit. <ul style="list-style-type: none"> Dit kan brand of vervorming van de unit veroorzaken.
	Stel huisdieren of kamerplanten niet aan de directe luchtstroom bloot. <ul style="list-style-type: none"> Huisdieren of planten kunnen hierdoor verwondingen oplopen.
	Plaats geen andere elektrische apparaten of meubels onder de binnen- of buitenunit. <ul style="list-style-type: none"> Er kan water uit de unit druppelen. Dit kan schade of een defect veroorzaken.
	Zet de unit niet op een beschadigde montagestandaard. <ul style="list-style-type: none"> De unit kan vallen waardoor u gewond kunt raken.
	Ga niet op een onstabiele verhoging staan om de unit in werking te zetten of te reinigen. <ul style="list-style-type: none"> U kunt gewond raken als u er af valt.
	Trek niet aan het netsnoer zelf. <ul style="list-style-type: none"> Als u eraan trekt, kan een deel van de draad breken waardoor er oververhitting of vuur kan ontstaan.
	Laad de batterijen niet op, haal ze niet uit elkaar en gooi ze niet in een vuur. <ul style="list-style-type: none"> Batterijen kunnen hierdoor gaan lekken en brand of een explosie veroorzaken.

	Zet de unit niet langer dan 4 uur aan als er sprake is van hoge luchtvochtigheid (RL 80% of meer) en/of bij geopende buitendeuren of ramen. <ul style="list-style-type: none"> Dit kan leiden tot de condensatie van water in de airconditioner en dit water kan naar beneden druppelen en het meubilair nat maken of beschadigen. Het gecondenseerde water in de airconditioner kan leiden tot de groei van fungi zoals schimmels.
	Gebruik de unit niet voor speciale doeleinden, zoals het opslaan van voedsel, het fokken van dieren, het kweken van planten of het conserveren van precisie-apparatuur of kunstobjecten. <ul style="list-style-type: none"> De kwaliteit van het voedsel kan hierdoor minder worden, of dieren en planten kunnen hieronder lijden.
	Stel verbrandingsapparaten niet aan directe luchtstroom bloot. <ul style="list-style-type: none"> Dit kan leiden tot niet volledige verbranding.
	Stop nooit batterijen in uw mond om inslikking te voorkomen. <ul style="list-style-type: none"> Het inslikken van batterijen kan verstikking of vergiftiging veroorzaken.
	Schakel de unit UIT en maak de stekker los of zet de netschakelaar UIT voordat u de unit gaat reinigen. <ul style="list-style-type: none"> De ventilator in de unit draait met hoge snelheid rond en kan u verwonden.
	Vervang alle batterijen van de afstandsbediening door nieuwe van hetzelfde type. <ul style="list-style-type: none"> Als u nieuwe en oude batterijen tegelijkertijd gebruikt, kan de unit oververhit raken, kunnen de batterijen gaan lekken of een explosie veroorzaken.
	Als er batterijzuren op uw huid of kleding terecht komen, was dan uw huid en kleding grondig met schoon water. <ul style="list-style-type: none"> Als er batterijzuur in uw ogen komt, was uw ogen dan grondig met schoon water en neem onmiddellijk contact op met uw huisarts.
	Zorg ervoor dat de ruimte goed geventileerd is als de unit tegelijkertijd met verbrandingsapparatuur wordt gebruikt. <ul style="list-style-type: none"> Onvoldoende ventilatie kan leiden tot zuurstoftekort.
	Zet de netschakelaar UIT als u onweer hoort en de bliksem zou kunnen inslaan. <ul style="list-style-type: none"> De unit kan beschadigd raken als de bliksem inslaat.
	Als de airconditioner meerdere seizoenen achterelkaar is gebruikt, voer dan naast de gebruikelijke reiniging ook inspectie en onderhoud uit. <ul style="list-style-type: none"> Vuil of stof in de unit kan een onaangename geur veroorzaken, leiden tot groei van fungi zoals schimmels, of het afvoerkanaal verstoppen waardoor er water uit de binneneenheid kan lekken. Raadpleeg uw leverancier voor inspectie en onderhoud waarvoor specialistische kennis en vaardigheden vereist zijn.
	Bedien geen schakelaars met natte handen. <ul style="list-style-type: none"> Dit kan een elektrische schok veroorzaken.
	Reinig de airconditioner niet met water of zet geen object dat water bevat, zoals een bloemenvaas, op de airconditioner. <ul style="list-style-type: none"> Dit kan vuur of een elektrische schok veroorzaken.
	Stap niet op de buitenunit of zet geen object op de buitenunit. <ul style="list-style-type: none"> U kunt gewond raken als u of het object valt.

 BELANGRIJK	
<p>Vuile filters veroorzaken condensatie van water in de airconditioner en dit kan leiden tot de groei van fungi zoals schimmels. Het wordt aangeraden om de luchtfilters elke 2 weken te reinigen.</p>	

VEILIGHEIDSVORSCHRIFTEN

Voor het installeren

⚠ WAARSCHUWING	
	<p>Raadpleeg uw leverancier voor de installatie van de airconditioner.</p> <ul style="list-style-type: none"> De gebruiker mag de airconditioner niet installeren omdat dit specialistische kennis en vaardigheden vereist. Een verkeerd geïnstalleerde airconditioner kan waterlekage, vuur of een elektrische schok veroorzaken. <p>Zorg voor een aparte groep waar alleen de airconditioner op wordt aangesloten.</p> <ul style="list-style-type: none"> Als u geen aparte groep gebruikt, kan dit oververhitting of vuur veroorzaken. <p>Installeer het apparaat niet op plaatsen waar ontvlambaar gas zou kunnen lekken.</p> <ul style="list-style-type: none"> Gelekt gas dat zich rond de airconditioner verzamelt, kan een explosie veroorzaken.

	<p>Aard de airconditioner.</p> <ul style="list-style-type: none"> Sluit de aardkabel niet aan op een gasleiding, waterleiding, bliksem-afleider of aardkabel van de telefoon. Onjuist aangesloten aardkabels kunnen een elektrische schok veroorzaken.
⚠ VOORZICHTIG	
	<p>Afhankelijk van de installatieplaats van de airconditioner (zoals ruimtes met een hoge luchtvochtigheid) installeert u een aardlekschakelaar.</p> <ul style="list-style-type: none"> Het ontbreken van een aardlekschakelaar kan leiden tot een elektrische schok. <p>Zorg ervoor dat het afvoerwater op de juiste manier wordt afgevoerd.</p> <ul style="list-style-type: none"> Als het afvoerkanaal niet goed is geïnstalleerd, kan er water uit de binnen-/buitenunit druppelen waardoor het meubilair nat of beschadigd kan worden.

In geval van abnormale situaties
Zet de airconditioner onmiddellijk uit en raadpleeg uw leverancier.

WEGGOOIEN

NL



Raadpleeg uw leverancier als u het apparaat wilt weggooien.

Opmerking:

Dit symbool geldt alleen voor EU-landen.
Dit symbool wordt gebruikt overeenkomstig richtlijn 2012/19/EU, artikel 14 "Informatie voor de gebruikers" en Bijlage IX en/of richtlijn 2006/66/EG, artikel 20 "Informatie voor de eindgebruikers" en Bijlage II.

Fig. 1

Mitsubishi Electric producten zijn ontwikkeld en gefabriceerd uit eerste kwaliteit materialen. De onderdelen kunnen worden gerecycled en/of worden hergebruikt.

Het symbool betekent dat de elektrische en elektronische onderdelen, batterijen en accu's op het einde van de gebruiksduur gescheiden van het huishoudelijk afval moeten worden ingezameld.

Wanneer er onder het symbool (Fig. 1) een chemisch symbool staat gedrukt, betekent dit dat de batterij of accu zware metalen in een bepaalde concentratie bevat. Dit wordt als volgt aangeduid:

Hg: kwik (0,0005%), Cd: cadmium (0,002%), Pb: lood (0,004%)

In de Europese Unie worden elektrische en elektronische producten, batterijen en accu's afzonderlijk ingezameld.

Breng deze apparatuur, batterijen en accu's dan naar het gemeentelijke afvalinzamelingspunt.

Help ons mee het milieu te beschermen!

NAAM VAN ELK ONDERDEEL

Binnenunit

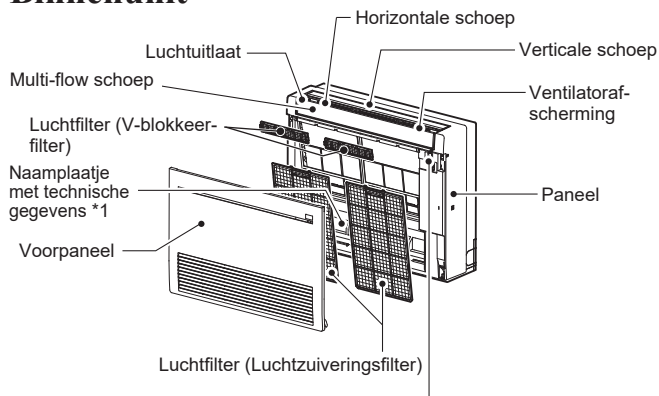

Buitenunit

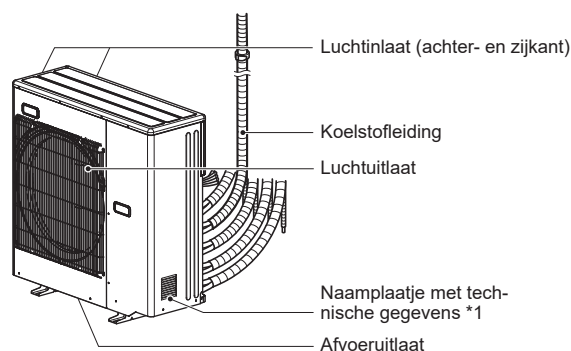

De buitenunits kunnen uiterlijk verschillen.

*1 Het jaar en de maand van vervaardiging is aangegeven op het naamplaatje met technische gegevens.

Display en bedieningsgedeelte (als het voorste rooster geopend is)

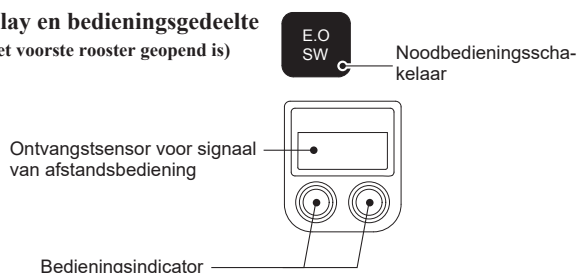

NAAM VAN ELK ONDERDEEL

Afstandsbediening

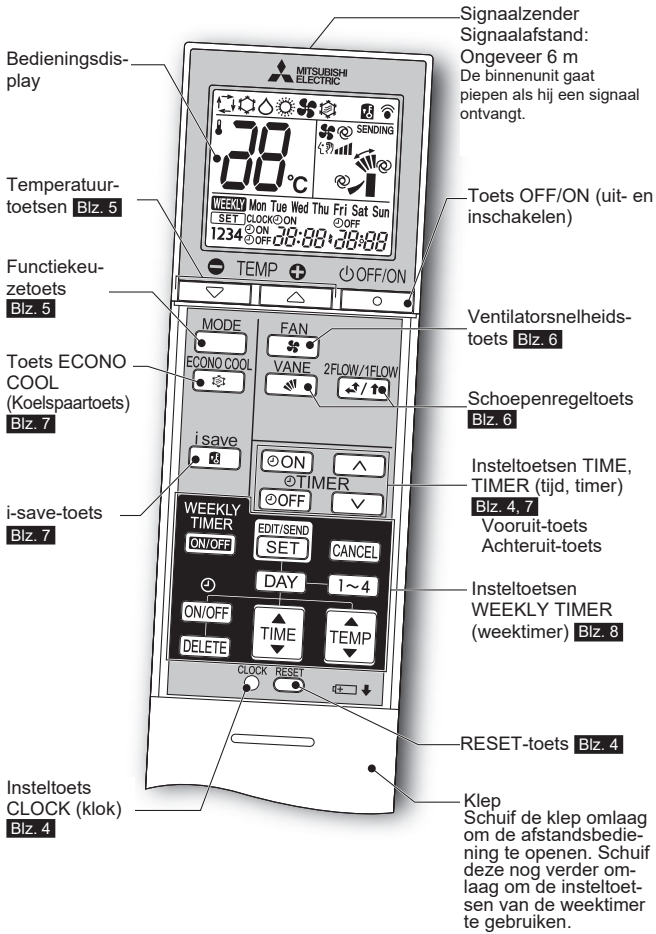

Gebruik uitsluitend de afstandsbediening die bij het apparaat wordt meegeleverd.
Gebruik geen andere afstandsbedieningen.
Als twee of meer binnenuits in de buurt van elkaar worden geïnstalleerd, kan het gebeuren dat een andere binnenuit reageert op de afstandsbediening dan de binnenuit die u wil bedienen.

UIT TE VOEREN HANDELINGEN VOOR INGEBRIJKNAME

Voor ingebruikname: Steek de stekker in het stopcontact en/of schakel de netschakelaar in.

De batterijen in de afstandsbediening plaatsen

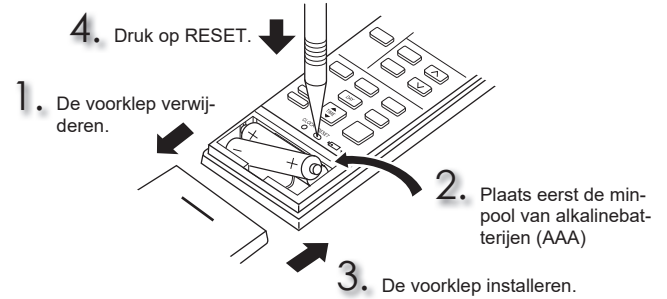

Opmerking:

- Controleer of de batterijen in de juiste richting zijn ingebracht.
 - Gebruik geen mangaanbatterijen en lekkende batterijen. Hierdoor kan de afstandsbediening defect raken.
 - Gebruik geen oplaadbare batterijen.
 - De indicator voor batterijvervangingslicht op wanneer de batterij bijna leeg is. De afstandsbediening stopt ongeveer 7 dagen nadat de indicator is gaan branden met werken.
 - Vervang alle batterijen door nieuwe van hetzelfde type.
 - De levensduur van de batterijen is ongeveer 1 jaar. De levensduur van batterijen die lange tijd niet worden gebruikt, is korter.
 - Druk voorzichtig op RESET met een dun puntig voorwerp.
- Indien u niet op de RESET-toets drukt, werkt de afstandsbediening mogelijk niet juist.

De huidige tijd instellen

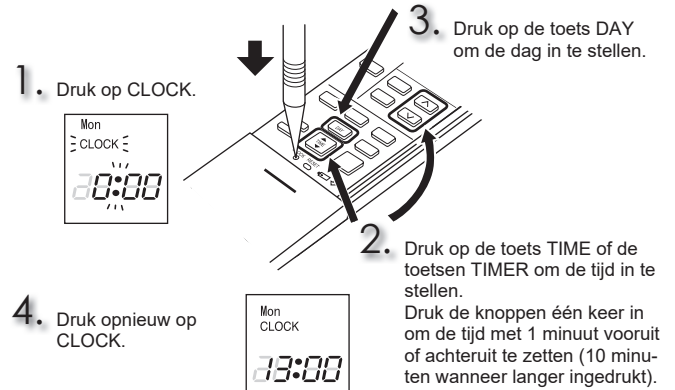

Opmerking:

- Druk voorzichtig op CLOCK met een dun puntig voorwerp.

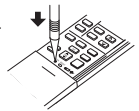

WERKINGSSTANDEN SELECTEREN

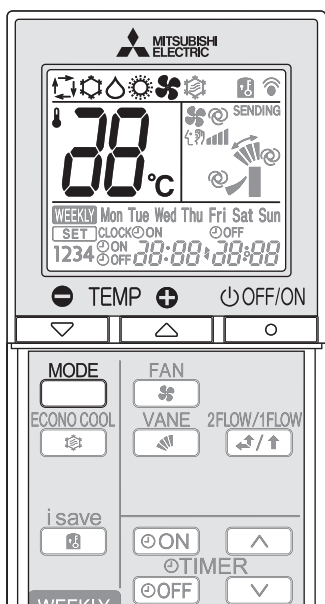

NL

1 Druk op om de airconditioner in werking te zetten.

2 Druk op om de werkingsstand te selecteren. Als u de knop indrukt, wijzigt de stand in de volgende volgorde:

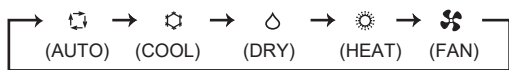

3 Druk op of om de temperatuur in te stellen. De temperatuur stijgt of daalt met 1°C als u de knop indrukt.

Druk op om de unit uit te zetten.

Opmerking:

Bedieningsindicator

De bedieningsindicator geeft de werkingssituatie van de airconditioner weer.

Aanduiding	Werkings situatie	Kamertemperatuur
	De airconditioner moet de ingestelde temperatuur bereiken	Wijkt ongeveer 2°C of meer van de ingestelde temperatuur af
	De kamertemperatuur benadert de ingestelde temperatuur	Wijkt ongeveer 1 tot 2°C van de ingestelde temperatuur af
	Stand-bystand (Raadpleeg multisysteembediening)	—

Licht op Knippert Licht niet op

Multisysteemfunctie

Met een buitenunit kunnen twee of meer binnenunits worden bediend. Als er meerdere binnenunits tegelijkertijd werken, dan kan er niet tegelijkertijd worden gekoeld en verwarmd. Wanneer COOL is geselecteerd op een unit en HEAT op een andere of vice versa, dan wordt de laatste de stand-bystand.

Wanneer binnen 3 uur nadat COOL/DRY is gestopt HEAT met andere units wordt ingeschakeld, kan er condenswater ontstaan. Om te voorkomen dat er condenswater ontstaat, schakelt u na de COOL/DRY-functie ongeveer 30 minuten HEAT in met de temperatuur ingesteld op 16°C.

Stand AUTO (Automatisch omschakelen)

De airconditioner registreert de kamertemperatuur en de ingestelde temperatuur en selecteert aan de hand daarvan de werkingsstand. In de stand AUTO wijzigt de airconditioner de stand (COOL↔HEAT) wanneer de kamertemperatuur langer dan 15 minuten circa 2°C afwijkt van de ingestelde temperatuur.

Opmerking:

Als de multisysteemfunctie in werking is, is het mogelijk dat de airconditioner niet kan omschakelen tussen de standen COOL en HEAT. In dit geval schakelt de binnenunit om naar de stand-bystand (zie de tabel Bedieningsindicator).

Stand COOL

Stel de gewenste temperatuur in en geniet van de koele lucht.

Opmerking:

Gebruik de stand COOL niet als de buitentemperatuur zeer laag is (minder dan -10°C). Er kan gecondenseerd water uit de airconditioner druppelen en meubilair, enz. nat maken of beschadigen.

Stand DRY

Ontvochtig uw kamer. De kamer wordt enigszins gekoeld. In de stand DRY kan de temperatuur niet worden ingesteld.

Stand HEAT

Stel de gewenste temperatuur in en geniet van de warme lucht.

Stand FAN

Laat de lucht in uw kamer circuleren.

In de stand FAN (ventilator) kan de temperatuur niet worden ingesteld.

Opmerking:

Aangeraden wordt om na de werkingsstand COOL/DRY de werkingsstand FAN in te schakelen om de binnenkant van de binnenunit te drogen.

Noodbediening

Als de afstandsbediening niet kan worden gebruikt...

U kunt de noodbediening activeren door de noodbedieningsschakelaar (E.O SW) op de binnenunit in te drukken.

Als u de noodbedieningsschakelaar (E.O SW) indrukt, wijzigen de werkingsstanden in de volgende volgorde:

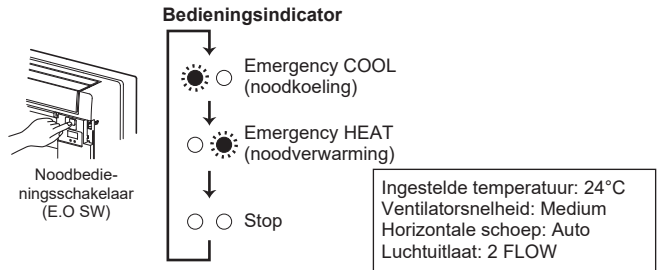

Opmerking:

- De eerste 30 minuten na inwerkingtreding worden als test gebruikt. De temperatuurregeling werkt dan niet en de ventilatorsnelheid is ingesteld op High. De luchtuitlaat is ingesteld op 2 FLOW. **Blz. 6**
- In de werkingsstand voor noodverwarming stijgt de ventilatorsnelheid gelijkmatig om de warme lucht naar buiten te blazen.

Automatische herstartfunctie

Indien zich een stroomstoring voordoet of de netspanning uitgeschakeld wordt terwijl het apparaat in werking is, dan zorgt de automatische herstartfunctie ervoor dat vanzelf weer gestart wordt in de stand die met de afstandsbediening was ingesteld vlak voordat de stroom werd onderbroken. Wanneer de timer is ingesteld, wordt de timer-instelling geannuleerd en start de airconditioner op het moment dat de voeding wordt ingeschakeld.

Neem contact op met een onderhoudsmonteur als u deze functie niet wilt gebruiken, aangezien de instellingen van de airconditioner dan gewijzigd moeten worden.

VENTILATORSNELHEID EN LUCHTSTROOMRICHTING INSTELLEN

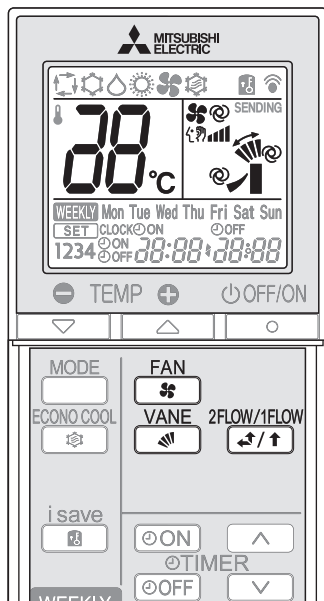

Druk op om de ventilatorsnelheid te selecteren. Als u de knop indrukt, wijzigt de ventilatorsnelheid in de volgende volgorde:

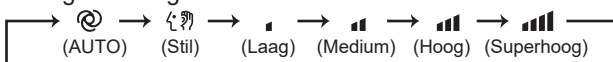

- Wanneer de binnenunit wordt ingesteld op AUTO, zijn twee korte pieptonen te horen.
- Gebruik een hogere ventilatorsnelheid om de ruimte sneller te koelen of verwarmen. U wordt aangeraden de ventilatorsnelheid te verminderen als de ruimte koel/warm is.
- Gebruik een lagere ventilatorsnelheid voor stil gebruik.

Opmerking:

Multisysteemfunctie

Als verscheidene binnenunits tegelijkertijd ruimtes verwarmen, is het mogelijk dat de luchtstroomtemperatuur laag is. Wij raden u in dit geval aan de ventilatorsnelheid op AUTO in te stellen.

Druk op voor een verticale luchtstroomrichting. Iedere keer dat u de knop indrukt, wijzigt de luchtstroomrichting in de volgende volgorde:

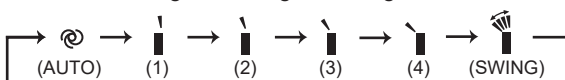

- Wanneer de binnenunit wordt ingesteld op AUTO, zijn twee korte pieptonen te horen.
- Handmatig verplaatsen van de horizontale schoep/multi-flow schoep kan problemen veroorzaken.
- De horizontale schoep/multi-flow schoep beweegt in bepaalde intervallen automatisch om de positie ervan vast te stellen en keert dan terug naar de ingestelde positie.
- De horizontale schoepen kunnen bewegen en van positie veranderen wanneer de stand van de luchtuitleat tussen 1 FLOW en 2 FLOW wordt geschakeld.

Keuze van de luchtuitleat

Druk op om de luchtuitleat of -uitleten te selecteren. Wanneer 2 FLOW wordt geselecteerd, wordt er lucht vanaf de bovenkant en voorkant van het apparaat geblazen. Wanneer 1 FLOW wordt geselecteerd, wordt er alleen lucht vanaf de bovenkant van het apparaat geblazen.

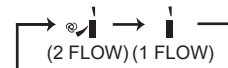

De multi-flow-schoep is automatisch op de juiste stand ingesteld. Zelfs wanneer 2 FLOW wordt geselecteerd, wordt er alleen in de volgende omstandigheden lucht vanaf de bovenkant van het apparaat geblazen:

- Tijdens COOL/DRY: als de kamertemperatuur nabij de ingestelde temperatuur ligt. Als de airconditioner 0,5 tot 1 uur heeft gewerkt.
- Tijdens HEAT: als de temperatuur van de luchtstroom laag is. (Bij werking in de stand voor ontdooien, opstarten, enz.)

Opmerking:

Beweging aan het begin van de 2 FLOW-bediening

- COOL/DRY, HEAT: het duurt 0,5 tot 1 minuut om de 2 FLOW-bediening te starten.
- HEAT: wanneer koude lucht uit de luchtuitleat wordt geblazen, kan de multi-flow schoep maximaal 10 minuten stoppen met bewegen om warme lucht te produceren en uit te blazen.

Luchtstroomrichting

- (AUTO).....De schoep wordt ingesteld op de meest efficiënte luchtstroomrichting.
COOL/DRY/FAN (2 FLOW): stand (2)
COOL/DRY/FAN (1 FLOW): stand (1)
HEAT (2 FLOW): stand (2)
HEAT (1 FLOW): stand (3)
- (Manual).....Selecteer de bovenste stand voor COOL/DRY en de onderste stand voor HEAT voor een efficiënt gebruik van de airconditioner. Tijdens COOL/DRY, wanneer de schoep in positie (3) of (4) is geplaatst, beweegt de schoep zich na 0,5 tot 1 uur automatisch naar positie (1) om druppelend water te voorkomen.
- (Swing).....De horizontale schoep beweegt met tussenpozen omhoog en omlaag.

De horizontale luchtstroomrichting wijzigen.

Verplaats de verticale schoep handmatig voordat u de unit start.

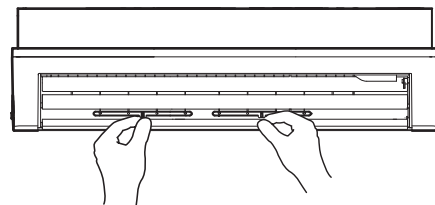

I-SAVE-BEDRIJF

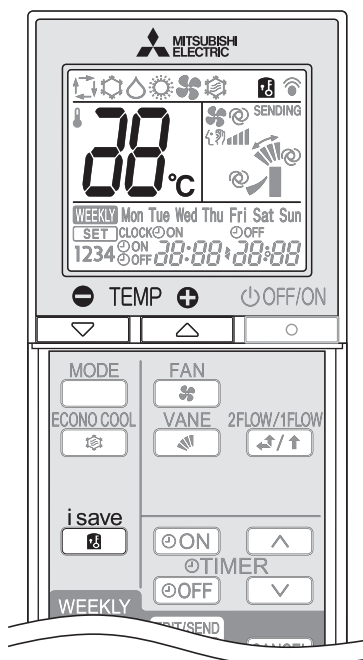

NL

1 Druk terwijl het apparaat zich in de stand COOL, of HEAT bevindt op om de stand i-save te selecteren.

2 Stel de temperatuur, ventilatorsnelheid, luchtstroomrichting en 2 FLOW/1 FLOW in.

- Door op te drukken wordt de eerstvolgende keer dat u de airconditioner gebruikt, dezelfde instelling geselecteerd.
- U kunt twee instellingen opslaan. (Een voor COOL, een voor HEAT)
- Selecteer de juiste temperatuur, ventilatorsnelheid en luchtstroomrichting en instelling 2 FLOW/1 FLOW voor uw ruimte.
- Normaal gesproken is de minimum temperatuurinstelling in de stand HEAT 16°C. Tijdens de i-save-bediening is de minimum temperatuurinstelling echter 10°C.

Druk opnieuw op om de i-save-bediening te annuleren.

- i-save-bedrijf kan ook worden uitgeschakeld door op de MODE-toets te drukken.

i-save-bediening

- Met een vereenvoudigde terugzetfunctie kunt u door een keer op de -toets te drukken de voorkeursinstelling (vooraf ingesteld) oproepen. Druk de toets opnieuw in en u gaat meteen terug naar de vorige instelling.
- i-save-bedrijf kan niet worden ingesteld via de weektimer.

Gebruiksvoorbeeld:

- Lage-energiestand**
Stel de temperatuur 2°C tot 3°C warmer in de stand COOL en kouder in de stand HEAT.
Deze instelling is geschikt voor een ongebruikte ruimte en als u slaapt.
- Veelgebruikte instellingen opslaan**
Sla uw voorkeursinstelling voor COOL en HEAT op. Zo kunt u uw voorkeursinstelling met een enkele druk op de knop selecteren.

ECONO COOL-BEDIENING

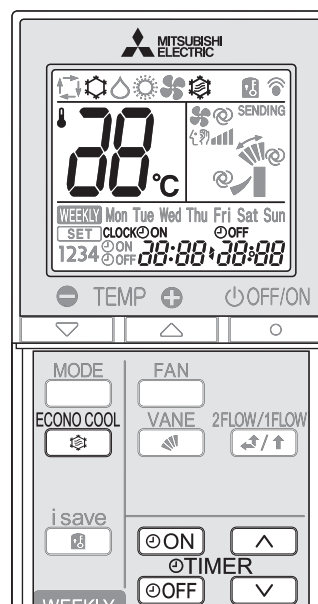

Druk in de stand COOL op **Blz. 5** om de ECONO COOL-bediening te starten.

Afhankelijk van de temperatuur van de luchtstroom wordt de verticale zwenkfunctie van de airconditioner verscheidene keren achter elkaar uitgevoerd.

Druk opnieuw op om de ECONO COOL-bediening te stoppen.

- De ECONO COOL-bediening kan ook worden uitgeschakeld door op de VANE-toets te drukken.

Wat is de functie "ECONO COOL (koelspaarfunctie)"?

Een bewegende luchtstroom (verandering van de luchtstroom) zorgt voor een koeler gevoel dan een niet-bewegende luchtstroom. De microprocessor wijzigt de ingestelde temperatuur en de luchtstroomrichting automatisch. Het is mogelijk te koelen en tegelijkertijd een comfortabel gevoel te behouden. Dit resulteert in besparing van energie.

ON/OFF TIMER (TIMERBEDIENING)

1 Druk terwijl de unit werkt op of om de timer in te stellen.

(ON-timer): De airconditioner wordt op de ingestelde tijd ingeschakeld (ON).

(OFF-timer): De airconditioner wordt op de ingestelde tijd uitgeschakeld (OFF).

* of knippert.

* Controleer of de huidige datum en tijd correct zijn ingesteld. **Blz. 4**

2 Druk op (vooruit) en (achteruit) om de tijd van de timer in te stellen.

Met elke druk op de knop gaat de ingestelde tijd 10 minuten vooruit/achteruit.

- Stel de timer in terwijl of knippert.

3 Druk opnieuw op of om de timer te annuleren.

Opmerking:

- De ON- en OFF-timers kunnen gezamenlijk worden ingesteld. Het teken toont de volgorde waarin de timers werken.
- Raadpleeg **Blz. 5** "Automatische herstartfunctie" als er een stroomstoring optreedt en de ON/OFF-timer is ingesteld.

WEEKLY TIMER-BEDIENING

- U kunt maximaal 4 ON- of OFF-timers instellen voor een specifieke dag van de week.
- U kunt maximaal 28 ON- of OFF-timers instellen voor een week.

Voorbeeld: op werkdagen is de unit ingesteld op 24°C vanaf de tijd dat u wakker wordt tot de tijd dat u het huis verlaat en op 27°C vanaf het moment dat u thuis komt totdat u naar bed gaat. In het weekeinde is de unit ingesteld op 27°C vanaf de tijd dat u wakker wordt na het uitslapen tot de tijd dat u weer vroeg naar bed gaat.

	Instelling1	Instelling2	Instelling3	Instelling4
Mon	ON	OFF	ON	OFF
Fri	ON	OFF	ON	OFF
Sat	ON	OFF	ON	OFF
Sun	ON	OFF	ON	OFF

	Instelling1	Instelling2
Mon	6:00 → 8:30	17:30 → 22:00
Fri	6:00 → 8:30	17:30 → 22:00
Sat	8:00 → 21:00	
Sun	8:00 → 21:00	

Opmerking:

De eenvoudige ON/OFF-timerinstelling is beschikbaar wanneer de weektimer is ingeschakeld. In dit voorbeeld heeft de ON/OFF-timer een hogere prioriteit dan de weektimer. De weektimer zal weer in werking treden wanneer de eenvoudige ON/OFF-timer is voltooid.

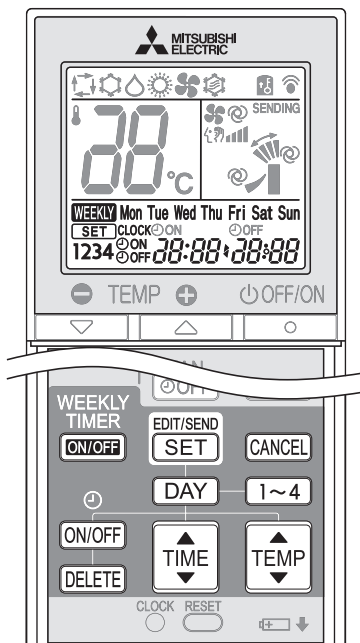

De weektimer instellen

* Controleer of de huidige datum en tijd goed zijn ingesteld.

- 1 Druk op **EDIT/SEND SET** om de instellingsstand van de weektimer te openen.

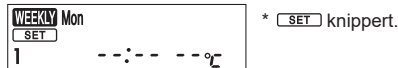

- 2 Druk op **DAY** en **1~4** om een dag (of dagen) en nummer voor de instelling te selecteren.

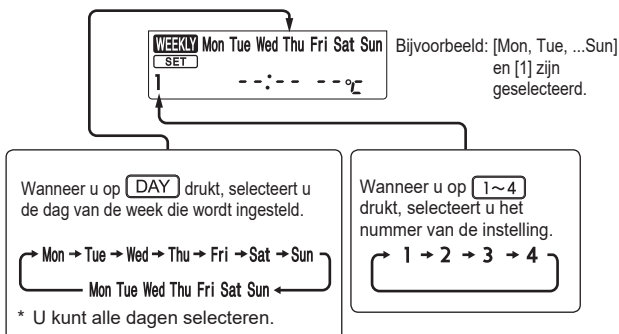

- 3 Druk op **ON/OFF**, **TIME** en **TEMP** om ON/OFF, tijd en temperatuur in te stellen.

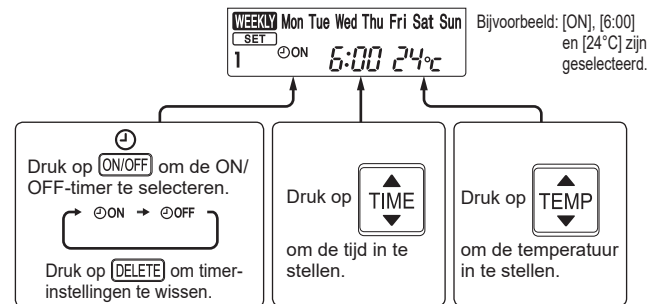

- * Houd de toets ingedrukt om de tijd snel te laten veranderen.
- * De temperatuur kan met de weektimer tussen 16°C en 31°C worden ingesteld.

Druk op **DAY** en **1~4** om de timer in te stellen voor andere dagen en/of nummers.

- 4 Druk op **EDIT/SEND SET** om de instelling van de weektimer te voltooien en over te brengen.



Opmerking:

- Druk op **EDIT/SEND SET** om de instellingen van de weektimer over te brengen naar de binneneenheid. Houd de afstandsbediening 3 seconden op de binneneenheid gericht.
- U hoeft **EDIT/SEND SET** niet voor elke instelling in te drukken als u de timer voor meerdere dagen van de week of meerdere nummers instelt. Druk op **EDIT/SEND SET** eenmaal na het voltooien van alle instellingen. Alle instellingen van de weektimer worden opgeslagen.
- Druk op **EDIT/SEND SET** om de instellingsstand van de weektimer te openen en houd **DELETE** 5 seconden ingedrukt om alle instellingen van de weektimer op te wissen. Houd de afstandsbediening op de binneneenheid gericht.

- 5 Druk op **WEEKLY TIMER (ON/OFF)** om de weektimer in te schakelen (ON). (**WEEKLY** gaat branden.)

* Wanneer de weektimer is ingeschakeld, gaat de dag waarvoor de timerinstellingen zijn voltooid, branden.

Druk nogmaals op **WEEKLY TIMER (ON/OFF)** om de weektimer uit te schakelen (OFF). (**WEEKLY** gaat uit.)

Opmerking:

De opgeslagen instellingen worden niet gewist wanneer de weektimer wordt uitgeschakeld.

De instelling van weektimer controleren

- 1 Druk op **EDIT/SEND SET** om de instellingsstand van de weektimer te openen.

* **SET** knippert.

- 2 Druk op **DAY** of **1~4** om de instellingen van een specifieke dag of een specifiek nummer weer te geven.

Druk op **CANCEL** om de instellingsstand van de weektimer te sluiten.

REINIGEN

Instructies:

- Schakel de stroomvoorziening of de netschakelaar uit voordat u begint met reinigen.
- Raak de metalen onderdelen niet met uw handen aan.
- Gebruik geen benzine, verdunner, schuurpoeder of insecticide.
- Verwijder vuil met een lauw sopje waarin niet te veel neutraal reinigingsmiddel is opgelost. Veeg de zeepresten vervolgens weg met een vochtige doek.
- Stel onderdelen om deze te drogen, niet aan direct zonlicht, hitte of vlammen bloot.
- Gebruik geen water dat warmer is dan 50°C.
- Gebruik geen harde borstel, schuursponsje of iets dergelijks.
- Laat de horizontale schoep niet langdurig in vloeistof ondergedompeld en spoel deze schoep niet af.

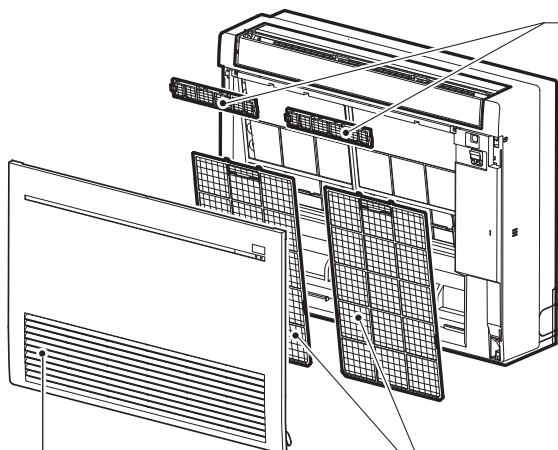

Luchtfilter (V-blokkeerfilter)

Achterkant van luchtfilter

Elke 3 maanden reinigen:

- Verwijder vuil met een stofzuiger.

Wanneer u het vuil niet met een stofzuiger kunt verwijderen:

- Dompel het filter en het frame in lauw water voordat u het afspoelt. (U kunt een verdund mild reinigingsmiddel gebruiken om hardnekkig vuil te verwijderen.)
- Laat het filter na het spoelen goed drogen in de schaduw.

Elk jaar:

- Vervang het luchtreinigingsfilter door een nieuw filter voor de beste prestaties.
- Onderdeelnummer **MAC-2470FT-E**

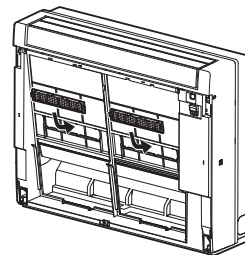

Luchtfilter (Luchtzuiveringsfilter)

Elke twee weken reinigen

- Verwijder vuil met een stofzuiger of spoel het af met water.
- Laat het filter na het spoelen goed drogen in de schaduw.

Opmerking:

- Er kan ook een zilver-geïoniseerd luchtreinigingsfilter worden gebruikt.
- Onderdeelnummer **MAC-2370FT-E**

Voorpaneel

1. Druk de lipjes aan beide kanten van het apparaat omlaag om het voorpaneel te openen.
2. Trek het voorpaneel naar u toe om het te verwijderen.
3. Open het voorpaneel in zijn geheel en verwijder het vervolgens.
 - Maak het voorste rooster met een zachte droge doek schoon, of spoel het af met water.
 - Dompel het voorpaneel niet langer dan twee uur in water onder.
 - Laat het voorpaneel in de schaduw goed drogen voordat u het installeert.
4. Installeer het voorpaneel door de verwijderingsprocedure in omgekeerde volgorde uit te voeren.

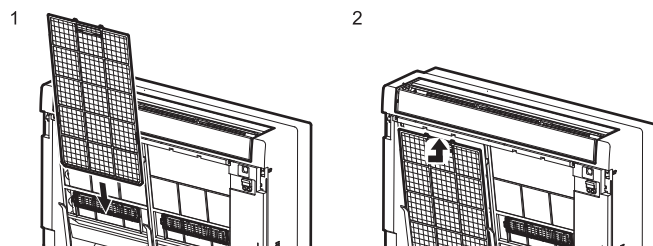
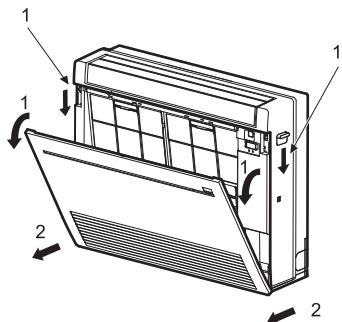

Belangrijk

- **Reinig de filters regelmatig voor de beste prestaties en voor energiebesparing.**
- **Vuile filters veroorzaken condensatie van water in de airconditioner en dit kan leiden tot de groei van fungi zoals schimmels. Het wordt aangeraden om de luchtfilters elke 2 weken te reinigen.**

Deze informatie is gebaseerd op **VERORDENING (EU) Nr. 528/2012**

MODELNAAM	Behandeld voorwerp (Naam van onderdeel)	Werkzame stoffen (CAS-Nr.)	Eigenschap	Aanwijzingen voor gebruik (informatie over veilige bediening)
MFZ-KT25/35/50/60VG	FILTER	Zilvernatriumwaterstofzirkoniumfosfaat (265647-11-8)	Antibacterieel Schimmelwerend	<ul style="list-style-type: none"> • Gebruik dit product uitsluitend voor het beoogde doel en houd u daarbij aan de aanwijzingen in de bedieningshandleiding. • Niet in de mond stoppen. Buiten bereik van kinderen houden.
		Dimethyloctadecyl[3-(trimethoxysilyl)propyl]ammoniumchloride (27668-52-6)	Antivirus Antibacterieel Schimmelwerend	
MAC-2470FT-E	FILTER	Dimethyloctadecyl[3-(trimethoxysilyl)propyl]ammoniumchloride (27668-52-6)	Antivirus Antibacterieel Schimmelwerend	<ul style="list-style-type: none"> • Gebruik dit product uitsluitend voor het beoogde doel en houd u daarbij aan de aanwijzingen in de bedieningshandleiding. • Niet in de mond stoppen. Buiten bereik van kinderen houden.
MAC-2370FT-E	FILTER	Zilver-zink-zeoliet (130328-20-0)	Antibacterieel	<ul style="list-style-type: none"> • Gebruik dit product uitsluitend voor het beoogde doel en houd u daarbij aan de aanwijzingen in de bedieningshandleiding. • Niet in de mond stoppen. Buiten bereik van kinderen houden.

OPLOSSEN VAN PROBLEMEN

Indien u deze punten heeft gecontroleerd maar de airconditioner nog niet juist functioneert, gebruik de airconditioner dan niet meer en raadpleeg uw leverancier.

Symptoom	Uitleg en controlepunten
Binnenunit	
De unit kan niet worden bediend.	<ul style="list-style-type: none"> Is de netschakelaar aangezet? Is de stekker in het stopcontact gestoken? Is de ON-timer ingesteld?
Na het opnieuw inschakelen werkt de unit ongeveer 3 minuten niet.	<ul style="list-style-type: none"> Dit gebeurt op aangeven van de microprocessor ter bescherming van de unit. Wacht even.
Er komt damp uit de luchtuitlaat van de binnenunit.	<ul style="list-style-type: none"> De koele lucht uit de unit zorgt ervoor dat vocht in de lucht binnen de ruimte snel afkoelt en in dampvorm overgaat.
De zwenkfunctie van de HORIZONTALE SCHOEP stopt even en start daarna weer.	<ul style="list-style-type: none"> Hierdoor gaat de zwenkfunctie van de HORIZONTALE SCHOEP weer normaal werken.
Tijdens de werking verandert de luchtstroomrichting. De richting van de horizontale schoep/multi-flow schoep kan niet worden aangepast met de afstandsbediening.	<ul style="list-style-type: none"> Indien tijdens verwarmen de temperatuur van de luchtstroom te laag is of het apparaat aan het ontdooien is, dan wordt de horizontale schoep automatisch in verticale positie gezet. De multi-flow schoep is ingesteld op de dichte stand. Als de airconditioner in de COOL (koel)- of DRY (droog)-stand werkt, en 1 uur lang door blijft gaan terwijl de lucht horizontaal blaast, wordt de richting van de luchtstroom automatisch naar positie (1) gebracht om te voorkomen dat condenswater naar beneden kan druppelen. De multi-flow schoep is ingesteld op de dichte stand. De horizontale schoep/multi-flow schoep beweegt in bepaalde intervallen automatisch om de positie ervan vast te stellen en keert dan terug naar de ingestelde positie.
In de bedrijfsstand verwarmen wordt de werking ongeveer 10 minuten lang gestopt.	<ul style="list-style-type: none"> De buitenunit wordt ontdooid. Dit is in 10 minuten voltooid; wacht daarom even. (Wanneer de buitentemperatuur te laag is en de vochtigheid te hoog, wordt ijs gevormd.)
De unit start automatisch wanneer de netspanning wordt ingeschakeld, maar kan niet met de afstandsbediening worden bediend.	<ul style="list-style-type: none"> Deze modellen zijn uitgerust met een functie voor automatisch opnieuw starten. Wanneer de netspanning uitgeschakeld wordt zonder de unit met de afstandsbediening uit te zetten en vervolgens de netspanning weer wordt ingeschakeld, dan start de unit automatisch opnieuw in de stand die met de afstandsbediening was ingesteld toen de stroomtoevoer werd onderbroken. Raadpleeg "Automatische herstartfunctie". Blz. 5
De multi-flow schoep gaat automatisch open en dicht.	<ul style="list-style-type: none"> De multi-flow schoep wordt automatisch geregeld via een microcomputer, in overeenstemming met de luchtstroomtemperatuur en bedrijfstijd van de airconditioner.
De binnenunit die niet in werking is, wordt warm en er is een geluid dat lijkt op stromend water, in de unit te horen.	<ul style="list-style-type: none"> Door een binnenunit die niet in werking is, blijft toch een kleine hoeveelheid koelmiddel stromen.
De binnenunit verkleurt na verloop van tijd.	<ul style="list-style-type: none"> Hoewel plastic geel verkleurt onder invloed van factoren als ultraviolet licht en temperatuur, heeft deze verkleuring geen effect op de werking van het product.
Buitenunit (Multisysteemfunctie)	
Als de stand verwarmen wordt geselecteerd, zal de unit niet direct met verwarmen beginnen.	<ul style="list-style-type: none"> Als het verwarmen wordt gestart tijdens het ontdooien van van de buitenunit, dan duurt het enkele minuten (max. 10 minuten) voordat er warme lucht uit de unit wordt geblazen.
De ventilator van de buitenunit draait niet, ook al is de compressor in werking. Als de ventilator begint te draaien, stopt hij snel weer.	<ul style="list-style-type: none"> Als de buitentemperatuur tijdens het koelen erg laag is, werkt de ventilator met tussenpozen om voldoende koelwerking te verkrijgen.
De buitenunit lekt water.	<ul style="list-style-type: none"> Tijdens COOL en DRY worden leidingen en hun koppelingen afgekoeld, waardoor op hun buitenkant condens kan ontstaan. Tijdens verwarmen kan condenswater op de warmtewisselaar ontstaan en naar beneden druppelen. Tijdens verwarmen zorgt de ontdooifunctie ervoor dat ijs op de buitenunit smelt en als water naar beneden drupt.
Er komt witte rook uit de buitenunit.	<ul style="list-style-type: none"> Tijdens verwarmen ontstaat door het ontdooien stoom, die op witte rook lijkt.
Afstandsbediening	
Het display van de afstandsbediening is niet zichtbaar of is vaag. De binnenunit reageert niet op het signaal van de afstandsbediening.	<ul style="list-style-type: none"> Zijn de batterijen leeg? Blz. 4 Zijn de polen (+, -) van de batterijen verwisseld? Blz. 4 Wordt er op toetsen van de afstandsbediening van andere elektrische apparaten gedrukt?

Symptoom	Uitleg en controlepunten
Koelt of verwarmt niet	
De airconditioner koelt of verwarmt niet voldoende.	<ul style="list-style-type: none"> Is de juiste temperatuur ingesteld? Blz. 5 Is de juiste ventilatorsnelheid ingesteld? Zet de ventilatorsnelheid op Hoog of Superhoog. Blz. 6 Is de luchtuitlaat ingesteld op 1 FLOW? Stel deze in op 2 FLOW. Blz. 6 Is het filter schoon? Blz. 9 Is de ventilator of de warmtewisselaar van de binnenunit schoon? Wordt de luchtinlaat of -uitlaat van de binnen- of buitenunit geblokkeerd? Staat er een raam of deur open? Het kan gebeuren dat de ingestelde temperatuur pas na enige tijd of helemaal niet wordt bereikt, afhankelijk van de afmetingen van de ruimte, de omgevingstemperatuur en dergelijke.
De ruimte wordt niet voldoende gekoeld.	<ul style="list-style-type: none"> Als u in een ruimte een ventilator of gasfornuis gebruikt, wordt het koelsysteem zwaarder belast. Hierdoor kan het koelend vermogen mogelijk onvoldoende zijn. Als de buitentemperatuur erg hoog is, kan het koelend vermogen mogelijk niet voldoende zijn.
De ruimte wordt niet voldoende verwarmd.	<ul style="list-style-type: none"> Als de buitentemperatuur erg laag is, kan de verwarmingscapaciteit mogelijk niet voldoende zijn.
In de bedrijfsstand verwarmen wordt de lucht niet snel uitgeblazen.	<ul style="list-style-type: none"> Wacht even totdat de airconditioner gereed is om warme lucht uit te blazen.
Luchtstroom	
De lucht uit de binnenunit ruikt vreemd.	<ul style="list-style-type: none"> Is het filter schoon? Blz. 9 Is de ventilator of de warmtewisselaar van de binnenunit schoon? De airconditioner kan geuren opnemen van muren, vloerkleden, meubilair, kleding e.d. en deze samen met de lucht uitblazen.
Geluid	
Een krakend geluid is te horen.	<ul style="list-style-type: none"> Dit geluid ontstaat door uitzetten/inkrimpen van het paneel, enzovoort, dat wordt veroorzaakt door temperatuurveranderingen.
Een borrelend geluid is te horen.	<ul style="list-style-type: none"> Dit geluid hoort u wanneer bij het inschakelen van afzuiging of ventilator buitenlucht wordt aangezogen via de afvoerslang, waardoor water dat zich in de afvoerslang bevindt naar buiten spuit. U hoort dit geluid ook wanneer buitenlucht in de afvoerslang wordt geblazen door sterke wind.
De binnenunit maakt mechanische geluiden.	<ul style="list-style-type: none"> Dit geluid ontstaat wanneer de ventilator of de compressor wordt in- of uitgeschakeld.
Het stromen van water is te horen.	<ul style="list-style-type: none"> Dit geluid ontstaat wanneer er koelmiddel of gecondenseerd water in de airconditioner stroomt.
Soms is een sissend geluid te horen.	<ul style="list-style-type: none"> Dit geluid ontstaat wanneer de stroming van het koelmiddel door de airconditioner verandert.
Het geluid van een motor en een kolkend geluid zijn in de binnenunit te horen.	<ul style="list-style-type: none"> Dit geluid hoort u als condenswater dat tijdens de COOL/DRY-stand is ontstaan, uit de binnenunit wordt afgevoerd. Het is mogelijk dat u geluiden hoort in binnenunits die niet worden gebruikt; dit is het geluid van water dat wordt afgevoerd. (Dit geluid stopt automatisch. Wacht even.)
Timer	
De weektimer werkt niet volgens de instellingen.	<ul style="list-style-type: none"> Is de ON/OFF-timer ingesteld? Blz. 7 Breng de instellingsgegevens van de weektimer nogmaals over naar de binnenunit. Wanneer de gegevens goed zijn ontvangen, zendt de binnenunit een lange piepton uit. Als de gegevens niet worden ontvangen, hoort u 3 korte pieptonen. Zorg dat de gegevens goed worden ontvangen. Blz. 8 In geval van een stroomonderbreking waarbij de netspanning wordt uitgeschakeld, geeft de klok van de binnenunit niet meer de juiste tijd aan. De weektimer zou hierdoor mogelijk niet goed kunnen werken. Zorg dat de afstandsbediening zich op een plaats bevindt waar de binnenunit het signaal kan ontvangen. Blz. 4
De unit start/stopt zonder aanleiding.	<ul style="list-style-type: none"> Is de weektimer ingesteld? Blz. 8

OPLOSSEN VAN PROBLEMEN

Zet in de volgende gevallen de airconditioner uit en raadpleeg uw leverancier.

- Wanneer water uit de binnenunit lekt of druppelt.
- Wanneer de linkse bedieningsindicator knippert.
- Wanneer de netschakelaar vaak uit gaat.
- De signalen van de afstandsbediening worden mogelijk niet goed ontvangen in een ruimte waar TL-verlichting (bijv. van het invertertype) wordt gebruikt.
- De werking van de airconditioner stoort de radio- en tv-ontvangst. Voor het betreffende apparaat kan een antenneversterker nodig zijn.
- Wanneer er een abnormaal geluid te horen is.
- Wanneer een koelmiddellekkage wordt geconstateerd.

ALS U DE AIRCONDITIONER VOOR LANGERE TIJD NIET GEBRUIKT

1 Stel de hoogste temperatuur in in de handmatige stand COOL en laat de unit ongeveer 3 tot 4 uur draaien.

Blz. 5

- Hierdoor wordt de binnenkant van de unit droog.
- Als er vocht in de airconditioner zit, kan dit leiden tot groei van fungi, zoals schimmels.

2 Druk op  om de werking te stoppen.

3 Zet de netschakelaar niet UIT, behalve in het geval van brandlucht of bij het uitvoeren van onderhoud of inspectie.

De koelmiddellekkage kan niet worden gedetecteerd, en dit kan brand veroorzaken.

4 Verwijder alle batterijen uit de afstandsbediening.

Wanneer de airconditioner opnieuw wordt gebruikt:

1 Reinig het luchtfilter. **Blz. 9**

2 Controleer of de luchtinlaat en -uitlaat van de binnen- en buitenunits niet worden geblokkeerd.

3 Controleer of de aardedraad juist is aangesloten.

4 Raadpleeg "UIT TE VOEREN HANDELINGEN VOOR INGEBRIJKNAME" en volg de instructies. **Blz. 4**

INSTALLATIEPLAATS EN ELEKTRISCHE VOORZIENINGEN

Installatieplaats

Vermijd installatie van de airconditioner op de volgende plaatsen.

- Op plaatsen met veel machineolie.
- In zoute gebieden, bijvoorbeeld aan de kust.
- In de buurt van sulfidegas, bijvoorbeeld bij hete bronnen, rioleringen en afvalwater.
- Waar olie rondspat of veel vette rook is (zoals in keukens en fabrieken van de eigenschappen van kunststof kunnen worden gewijzigd of beschadigd).
- Waar hoogfrequente of draadloze apparatuur aanwezig is.
- Waar de lucht uit de luchtuitlaat van de buitenunit wordt geblokkeerd.
- Waar het geluid of de lucht die door de buitenunit wordt geproduceerd, storend is voor burens.
- Installeer de binnenunit niet op een hoogte boven 150 mm.
- Gebruik de airconditioner niet tijdens het uitvoeren of afwerken van bouwwerkzaamheden binnenshuis of wanneer de vloer in de was wordt gezet. Na dergelijke werkzaamheden dient u de ruimte goed te ventileren voordat u de airconditioner weer in gebruik neemt. Als u dit niet doet, kunnen vluchtige elementen in de airconditioner blijven zitten, resulterend in waterlekkage of condensdruppels.

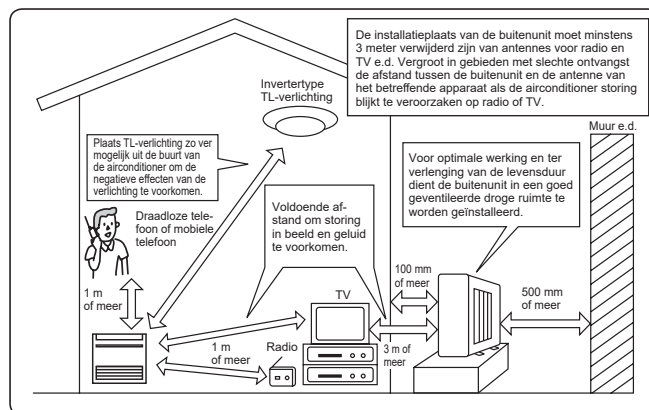

Elektrische voorzieningen

- Zorg voor een aparte groep waar alleen de airconditioner op aangesloten is.
- Let erop dat de netschakelaar voldoende capaciteit heeft.

Neem contact op met uw leverancier indien u nog vragen hebt.

TECHNISCHE GEGEVENS

Model	Setnaam		—		—		—		—			
	Binnen		MFZ-KT25VG		MFZ-KT35VG		MFZ-KT50VG		MFZ-KT60VG			
	Buiten		—		—		—		—			
Functie			Koelen	Verwarmen	Koelen	Verwarmen	Koelen	Verwarmen	Koelen	Verwarmen		
Stroomvoorziening			~ /N, 230 V, 50 Hz									
Capaciteit			kW		kW		kW		kW			
Invoer			kW		kW		kW		kW			
Gewicht			kg		14,5				15,0			
IP-waarde			Binnen		IP20							
Toelaatbare maximale bedrijfsdruk			Inlaatzijde		MPa							
			Uitlaatzijde		MPa							
Geluidsniveau (één)			dB(A)		41/37/31/24/19	44/37/30/23/19	41/37/31/24/19	44/37/30/23/19	48/42/37/32/28	49/44/40/35/29	53/46/40/36/28	51/47/41/35/29
Luchtstroomvolume (één)			m ³ / min		8,9/7,8/6,5/4,8/3,9	9,7/7,3/5,6/4,0/3,5	8,9/7,8/6,5/4,8/3,9	9,7/7,3/5,6/4,0/3,5	12,3/10,4/8,6/6,7/5,6	14,0/11,6/9,4/7,7/6,0	15,0/12,3/9,6/8,0/5,6	14,6/12,5/9,7/7,7/6,0
Geluidsniveau (multi)			dB(A)		43/38/33/28/23	44/39/34/28/24	43/38/33/28/23	44/39/34/28/24	48/42/37/32/28	49/44/40/35/29	—	—
Luchtstroomvolume (multi)			m ³ / min		9,0/7,8/6,5/4,8/4,2	9,7/7,8/6,3/4,9/4,2	9,0/7,8/6,5/4,8/4,2	9,7/7,8/6,3/4,9/4,2	12,3/10,4/8,6/6,7/5,6	14,0/11,6/9,4/7,7/6,0	—	—

Gegarandeerd werkbereik

		Binnen	Buiten
Koelen	Bovengrens	32°C DB 23°C WB	*Opmerking 2
	Ondergrens	21°C DB 15°C WB	
Verwarmen	Bovengrens	27°C DB —	
	Ondergrens	20°C DB —	

DB: Droge temperatuur
WB: Natte temperatuur

Opmerking:

- Temperatuurwaarden
Koelen — Binnen: 27°C DB, 19°C WB
Buiten: 35°C DB
Verwarmen — Binnen: 20°C DB
Buiten: 7°C DB, 6°C WB
- Neem contact op met uw leverancier voor de technische gegevens en/of raadpleeg de catalogus.

Model			MFZ-KT25VG	MFZ-KT35VG	MFZ-KT50VG	
Koelvermogen	waarneembaar	P _{rated,c}	kW	1,98	2,45	3,60
	latent	P _{rated,c}	kW	0,52	1,05	1,40
Verwarmingsvermogen		P _{rated,h}	kW	2,90	4,00	5,70
Totaal elektrisch ingangsvermogen		P _{elec}	kW	0,024	0,024	0,052
Geluidsvermogensniveau (per snelheid, indien van toepassing)		L _{WA}	dB(A)	54/47/43/37/35	54/47/43/37/35	60/54/49/42/39

(EU)2016/2281

NL

Importer:

Mitsubishi Electric Europe B.V.
Capronilaan 46, 1119 NS, Schiphol Rijk, The Netherlands

French Branch
2, Rue De L'Union, 92565 RUEIL MAISON Cedex

German Branch
Mitsubishi-Electric-Platz 1 40882 Ratingen North Rhine-Westphalia Germany

Belgian Branch
8210 Loppem, Autobaan 2, Belgium

Irish Branch
Westgate Business Park, Ballymount Road, Upper Ballymount, Dublin 24, Ireland

Italian Branch
Palazzo Sirio Ingresso 1, Viale Colleoni, 7, 20864 Agrate Brianza (MI), Italy

Norwegian Branch
Gneisveien 2D, 1914 Ytre Enebakk, Norway

Portuguese Branch
Avda. do Forte 10, 2794-019 Carnaxide, Lisbon, Portugal

Spanish Branch
Av. Castilla, 2 Parque Empresarial San Fernando - Ed. Europa, 28830 San Fernando de Henares (Madrid), Spain

Scandinavian Branch
Hammarbacken 14, P.O. Box 750, SE-19127, Sollentuna, Sweden

UK Branch
Travellers Lane, Hatfield, Hertfordshire, AL10 8XB. England, UK

Polish Branch
Krakowska 48, PL-32-083 Balice, Poland

UK DECLARATION OF CONFORMITY

MITSUBISHI ELECTRIC CORPORATION, SHIZUOKA WORKS 18-1, OSHIKA 3-CHOME, SURUGA-KU, SHIZUOKA-CITY 422-8528, JAPAN

hereby declares under its sole responsibility that the air conditioners and heat pumps described below for use in residential, commercial and light-industrial environments:

MITSUBISHI ELECTRIC, MFZ-KT25VG-E*, MFZ-KT35VG-E*, MFZ-KT50VG-E*, MFZ-KT60VG-E*
* : , , 1, 2, 3, . . . , 9

Note: Its serial number is on the nameplate of the product.

Legislation

The Electrical Equipment (Safety) Regulations 2016
The Supply of Machinery (Safety) Regulations 2008
Electromagnetic Compatibility Regulations 2016
The Restriction of the Use of Certain Hazardous Substances in Electrical and Electronic Equipment Regulations 2012

Issued: 7 Jan. 2021
JAPAN

Tomoyuki MIWA
Manager, Quality Assurance Department

EC DECLARATION OF CONFORMITY
EG-KONFORMITÄTSEKHLÄRUNG
DÉCLARATION DE CONFORMITÉ CE
EG-CONFORMITEITSVERKLARING
DECLARACIÓN DE CONFORMIDAD CE
DICHIARAZIONE DI CONFORMITÀ CE
ΔΗΛΩΣΗ ΠΙΣΤΟΤΗΤΑΣ ΕΚ
DECLARAÇÃO DE CONFORMIDADE CE
EU-OVERENSSTEMMELSESERKLÆRING

EG-DEKLARATION OM ÖVERENSSTÄMMELSE
EC UYGUNLUK BEYANI
ЕС ДЕКЛАРАЦИЯ ЗА СЪОТВЕТСТВИЕ
DEKLARACJA ZGODNOŚCI WE
CE-ERKLÆRING OM SAMSVAR
EY-VAATIMUSTENMUKAISUUSVAKUUTUS
ES PROHLÁŠENÍ O SHODĚ
VYHLÁSENIE O ZHODE ES
EK MEGFELELŐSÉGI NYILATKOZAT

IZJAVA O SKLADNOSTI ES
DECLARAȚIE DE CONFORMITATE CE
EU VASTAVUSDEKLARATSIOON
EK ATBILSTĪBAS DEKLARĀCIJA
EB ATITIKTIES DEKLARACIJA
EC IZJAVA O SUKLADNOSTI
EZ IZJAVA O USAGLAŠENOSTI
ДЕКЛАРАЦИЯ СООТВЕТСТВИЯ НОРМАМ ЕС
ДЕКЛАРАЦІЯ ВІДПОВІДНОСТІ НОРМАМ ЄС

MITSUBISHI ELECTRIC CORPORATION, SHIZUOKA WORKS
18-1, OSHIKA 3-CHOME, SURUGA-KU, SHIZUOKA-CITY 422-8528, JAPAN

hereby declares under its sole responsibility that the air conditioners and heat pumps described below for use in residential, commercial and light-industrial environments:
erklärt hiermit auf seine alleinige Verantwortung, dass die Klimaanlage und Wärmepumpen für das häusliche, kommerzielle und leicht-industrielle Umfeld wie unten beschrieben:
déclare par la présente et sous sa propre responsabilité que les climatiseurs et les pompes à chaleur décrits ci-dessous, destinés à un usage dans des environnements résidentiels, commerciaux et d'industrie légère :
verklaart hierbij onder eigen verantwoordelijkheid dat de voor residentiële, commerciële en licht-industriële omgevingen bestemde airconditioners en warmtepompen zoals onderstaand beschreven:
por la presente declara bajo su única responsabilidad que los acondicionadores de aire y bombas de calor descritas a continuación para su uso en entornos residenciales, comerciales y de industria ligera:
conferma con la presente, sotto la sua esclusiva responsabilità, che i condizionatori d'aria e le pompe di calore descritti di seguito e destinati all'utilizzo in ambienti residenziali, commerciali e semi-industriali:
με το παρόν πιστοποιεί με αποκλειστική της ευθύνη ότι οι τα κλιματιστικά και οι αντλίες θέρμανσης που περιγράφονται παρακάτω για χρήση σε οικιακό, επαγγελματικό και ελαφριάς βιομηχανίας περιβάλλοντα:
através da presente declara sob sua única responsabilidade que os aparelhos de ar condicionado e bombas de calor abaixo descritos para uso residencial, comercial e de indústria ligeira:
erklærer hermed under eneansvar, at de herunder beskrevne airconditionanlæg og varmepumper til brug i privat boligbyggeri, erhvervsområder og inden for let industri:
intyggar härmed att luftkonditioneringarna och värmepumparna som beskrivs nedan för användning i bostäder, kommersiella miljöer och lätta industriella miljöer:
ev, ticaret ve hafif sanayi ortamlarında kullanılmaya elverişli ve aşağıda açıklanan klima ve ısıtma pompalarıyla ilgili aşağıdaki hususları yalnızca kendi sorumluluğunda beyan eder:
декларира на своя собствена отговорност, че климатизиците и термopомпите, описани по-долу, за употреба в жилищни, търговски и леки промишлени условия:
niniejszym oświadczam na swoją wyłączną odpowiedzialność, że klimatyzatory i pompy ciepła opisane poniżej, są przeznaczone do zastosowań w środowisku mieszkalnym, handlowym i lekkim przemysłowym:
erklærer et fullstendig ansvar for undernevnte klimaanlegg og varmepumper ved bruk i boliger, samt kommersielle og lettindustrielle miljøer:
vakuuttaa täten yksinomaisella vastuullaan, että jäljempänä kuvatut asuinrakennuksiin, pientaloisuuskäyttöön ja kaupalliseen käyttöön tarkoitettuihin ilmastointilaitteisiin ja lämpöpumput:
tímto na vlastní odpovědnost prohlašuje, že níže popsané klimatizační jednotky a tepelná čerpadla pro použití v obytných prostedích, komerčních prostedích a prostedích lehkeho prmyslu:
týmto na svoju výlučnú zodpovednosť vyhlasuje, že nasledovné klimatizačné jednotky a tepelné čerpadlá určené na používanie v obytných a obchodných priestoroch a v prostredí ľahkého priemyslu:
alulírott kizárólagos felelősségére nyilatkozik, hogy az alábbi lakossági, kereskedelmi és kisipari környezetben való használatra szánt klímaberendezések és hőszivattyúk:
izjavlja pod izključno lastno odgovornostjo, da so spodaj navedene klimatske naprave in toplotne črpalke, namenjene uporabi v stanovanjskih, komercialnih in lahkoindustrijskih okoljih:
declară, prin prezenta, pe proprie răspundere, faptul că aparatele de climatizare și pompele de căldură descrise mai jos și destinate utilizării în medii rezidențiale, comerciale și din industria ușoară:
kinnitab käesolevaga oma ainuvastutusel, et allpool toodud kliimaseadmed ja soojuspumbad on mõeldud kasutamiseks elu-, äri- ja kergtööstuskeskkondades:
ar so, vienpersoniski uzņemoties atbildību, paziņo, ka tālāk aprakstītie gaisa kondicionētāji un siltumsūkņi ir paredzēti lietošanai dzīvojamajās, komercdarbības un vieglās rūpniecības telpās.
šiuo vien tik savo atsakomybe pareiškia, kad toliau apibūdinti oro kondicionieriai ir šilumos siurbiai skirti naudoti gyvenamosiose, komercinėse ir lengvosios pramonės aplinkose:
ovime izjavljuje pod isključivom odgovornostju da su klimatizacijski uređaji i toplinske dizalice opisane u nastavku namijenjeni za upotrebu u stambenim i poslovnim okruženjima te okruženjima lake industrije:
ovim izjavljuje na svoju isključivu odgovornost da su klima-uređaji i toplotne pumpe opisane u daljem tekstu za upotrebu u stambenim, komercijalnim okruženjima i okruženjima sa lakom industrijom:
настоящим заявляет и берет на себя исключительную ответственность за то, что кондиционеры и тепловые насосы, описанные ниже и предназначенные для эксплуатации в жилых помещениях, торговых залах и на предприятиях легкой промышленности:
чим заявляє, беручи на себе повну відповідальність за це, що кондиціонери й теплові насоси, описані нижче й призначені для використання в житлових приміщеннях, торговельних залах і на підприємствах легкої промисловості:

MITSUBISHI ELECTRIC, MFZ-KT25VG, MFZ-KT35VG, MFZ-KT50VG, MFZ-KT60VG

Note: Its serial number is on the nameplate of the product.
Hinweis: Die Seriennummer befindet sich auf dem Kennschild des Produkts.
Remarque : Le numéro de série de l'appareil se trouve sur la plaque du produit.
Opmerking: het serienummer staat op het naamplaatje van het product.
Nota: El número de serie se encuentra en la placa que contiene el nombre del producto.
Nota: il numero di serie si trova sulla targhetta del prodotto.
Σημείωση: Ο σειριακός του αριθμός βρίσκεται στην πινακίδα ονόματος του προϊόντος.
Nota: o número de série encontra-se na placa que contém o nome do produto.
Bemærk: Serienummeret står på produktets fabriksskilt.
Obs: Serienumret finns på produktens namnplåt.
Not: Seri numarasi ürünün isim plakasında yer alır.
Забелешка: Серийният му номер е на табелката на продукта.
Uwaga: Numer seryjny znajduje się na tabliczce znamionowej produktu.
Merk: Serienummeret befinnet seg på navneplaten til produktet.

Huomautus: Sarjanumero on merkitty laitteen arvokilpeen.
Poznámka: Příslušné sériové číslo se nachází na štítku produktu.
Poznámka: Výrobné číslo sa nachádza na typovom štítku výrobku.
Megjegyzés: A sorozatszám a termék adattábláján található.
Opomba: serijska številka je zapisana na tipski ploščici enote.
Notă: Numărul de serie este specificat pe plăcuța indicatoare a produsului.
Márkus: Seerianumber asub toote andmesildil.
Piezīme: Sērijas numurs ir norādīts uz ierīces datu plāksnītes.
Pastaba: Serijos numeris nurodytas gaminių vardinųjų duomenų lentelėje.
Napomena: serijski broj nalazi se na natpisnoj pločici proizvoda.
Napomena: Serijski broj nalazi se na nazivnoj pločici proizvoda.
Примечание: серийный номер указан на паспортное табличке изделия.
Примітка: Серійний номер вказано на паспортній табличці виробу.

Directives	Direttive	Direktifler	Směrnice	Direktiivid	Директивы
Richtlijnen	Οδηγίες	Директиви	Smernice	Direktivas	Директиви
Directives	Directivas	Dyrektyny	Irányelvek	Direktivos	
Richtlijnen	Direktiver	Direktury	Direktive	Direktive	
Directivas	Direktiv	Direktiivit	Directive	Direktive	

2014/35/EU: Low Voltage Directive
2006/42/EC: Machinery Directive
2014/30/EU: Electromagnetic Compatibility Directive
2011/65/EU: RoHS

Issued: 7 May, 2019
JAPAN

Katsuo YABUTA
Senior Manager, Quality Assurance Department

MITSUBISHI ELECTRIC CORPORATION

HEAD OFFICE: TOKYO BUILDING, 2-7-3, MARUNOUCHI, CHIYODA-KU, TOKYO 100-8310, JAPAN

JG79Y973WB1